

使用說明

# A-dec 532/533

牙科治療台



## 版權所有

© 2021 A-dec Inc. 公司著作權所有，並保留一切權利。

A-dec Inc. 公司不對本手冊提供任何保證，包括（但不限於）針對適銷性與適於特定用途之隱含保證。A-dec Inc. 公司不對本手冊內容中出現之任何錯誤，或任何與提供、執行或使用本手冊有關之衍生或其他損害負責。本文件中的資訊如有變更，恕不另行通知。如果您在文件中發現任何問題，請以書面進行回報。A-dec Inc. 公司不保證本文件不含錯誤。

未經 A-dec Inc. 公司之書面允許，不得以電子或機械之任何形式或方式（包括影印、錄製或以其他資訊儲存及檢索系統）影印、重製、變更、或傳輸本文件的任何部分。

## 商標和其他智慧財產權

A-dec、A-dec 標誌、A-dec Inspire、Cascade、Century Plus、Continental、Decade、ICX、ICV、Performer、Preference、Preference Collection、Preference ICC、Radius 和 reliablecreativesolutions 是 A-dec Inc. 公司的商標，並且已在美國和其他國家註冊。A-dec 500、A-dec 400、A-dec 300、A-dec 200 和 EasyFlex 也是 A-dec Inc. 公司的商標。未經商標擁有者之明確的書面核准，不得以任何方式重製、複製或竄改本文件中的商標或商用名稱。

某些觸控板符號和圖示屬於 A-dec Inc. 公司之專有財產。嚴禁在未獲得 A-dec Inc. 公司明確書面許可的情形下使用全部或部分此等符號或圖示。

Acteon、Satelec 和 SP Newtron 是 Financiere Acteon SAS 的註冊商標。Color Coding System 也是 Financiere Acteon SAS 的註冊商標。本文提及的所有其他商標是其各自所有者的財產。

## 法規資訊和保固

關於必要的法規資訊和 A-dec 保固，請參閱 [www.a-dec.com](http://www.a-dec.com) 網站上「資源中心」提供的「法規資訊、規格和產品保固」文件 (p/n 86.0221.07)。

## 產品維修

您可透過當地的授權 A-dec 經銷商獲得產品服務。要查找授權經銷商或瞭解額外的維修資訊，請造訪 [www.a-dec.com](http://www.a-dec.com) 或致電 +1.800.547.1883（美國和加拿大）或 +1.503.538.7478（全球）聯絡 A-dec。

## 此文件述及的產品型號和版本

型號	版本	說明
532/533	B	牙科治療台



# 內容概覽

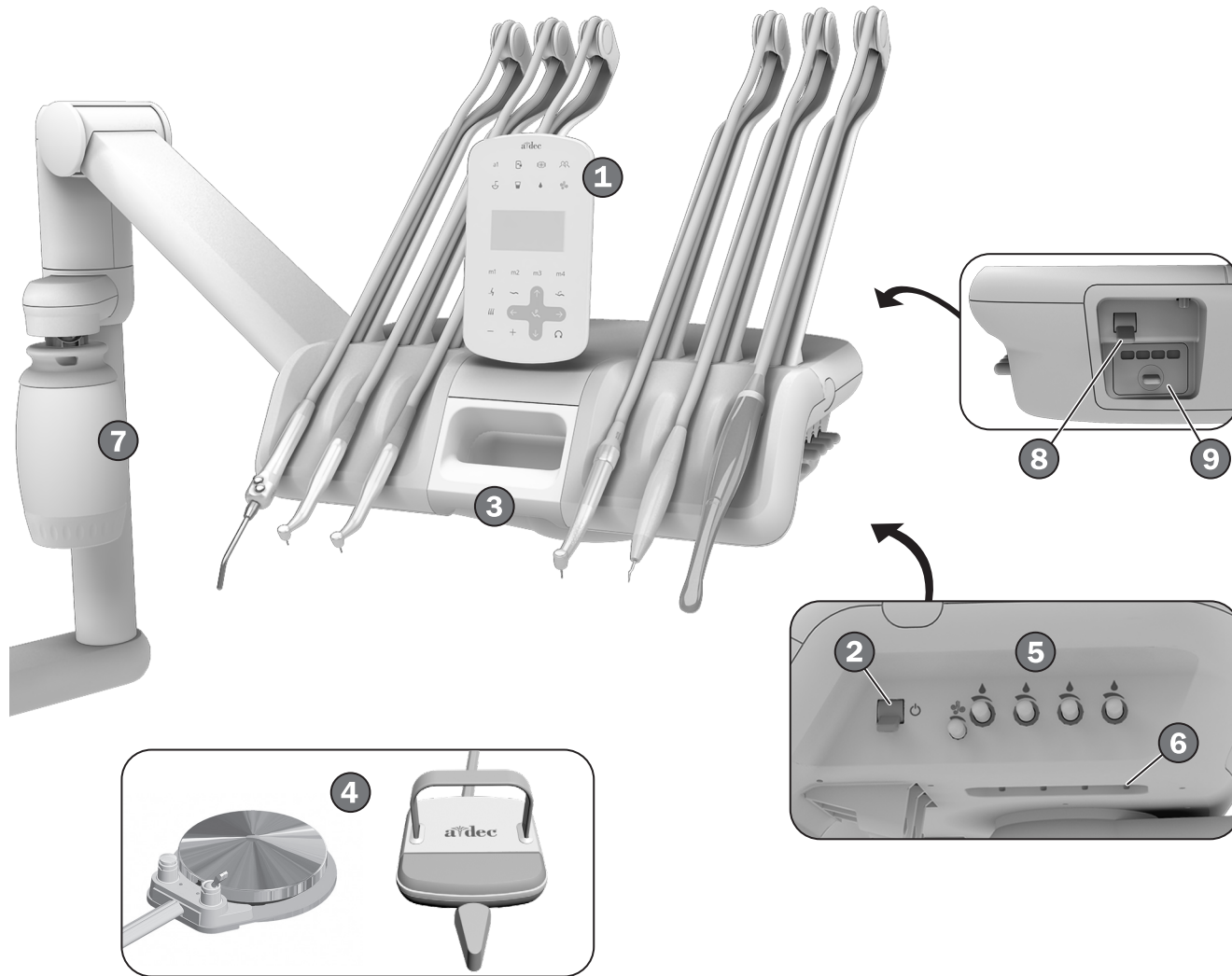

## 功能/主題

- ① 觸控板內容概覽 ..... 3
- ② 總開關 ..... 4
- ③ 主動定位系統 ..... 6
- ④ 腳踏控制板 ..... 7
- ⑤ 牙科手機冷卻水.....21
- ⑥ 牙科手機驅動氣..... 23
- ⑦ 獨立供水系統水瓶/  
水管線路維護 .....27
- ⑧ 牙科手機導管沖洗系統..... 28
- ⑨ 集油器..... 28
- 水電和氣體設施 ..... 30
- 規格 .....31



## Deluxe Plus 觸控板內容概覽



圖示	功能	頁碼
a1	輔助裝置 .....	8
	觸控板閉鎖功能 .....	8
	牙科手術燈 .....	11
	A/B 使用者 .....	8
	痰盂沖洗功能和口杯注水器 .....	12
	冷卻水和冷卻氣開關 .....	13
m1 – m4	器械記憶預設 .....	14
↑ ↓ ← →	治療椅手動控制 .....	9
	治療椅預設 .....	10
	程式模式.....	10
	牙科手機模式 .....	16
— +	減小/增大/選取控制 .....	16
	馬達正/反轉 .....	15

注意：觸控板圖示和符號標識屬於 A-dec Inc. 公司之專有財產。

# 操作 / 調節

## 開啟/關閉供氣、供水和電源



**注意** A-dec 建議您首次使用治療台之前，應先在牙科治療台的水管線路執行加藥水沖擊處理。如需詳細資訊，請參閱第 28 頁的「水管線路維護」。

### 總開關

使用總開關以啟動系統供氣、供水和電源。如果系統不通電，請確認已按下治療椅上的電源按鈕。必須開啟此按鈕才能利用總開關來控制系統電源。

### 何時關閉電源

為節省能源和降低氣體洩漏風險，請在每日工作結束後或長期不用時按下電源關閉以切斷電源。

## 治療椅安全特色



A-dec 牙科治療椅和牙科治療台具備可以停止或預防治療椅移動的安全功能 (例如治療椅止動板)。這可能是由於以下任一原因造成的：

- 治療椅或接合模組下方存在障礙物。
- 腳踏控制圓盤或操縱杆被按下。
- 牙科手機未正確地掛在其托架上。

### 如果治療椅意外停止或無法移動

檢查並糾正上文所列示之情形。如果有障礙物阻礙治療椅移動，使用觸控板或腳踏開關升起治療椅，然後清理障礙物。

## 操作耐高溫高壓消毒牙科噴槍



要安裝 A-dec 牙科噴槍，插入噴嘴直至您聽到兩次咔嗒聲。同時按下來氣及來水的按鈕以產生噴霧。



**重要事項** 如需牙科噴槍使用及維護的詳細資訊，請參閱《A-dec 牙科噴槍使用說明》。

## 定位牙科治療台

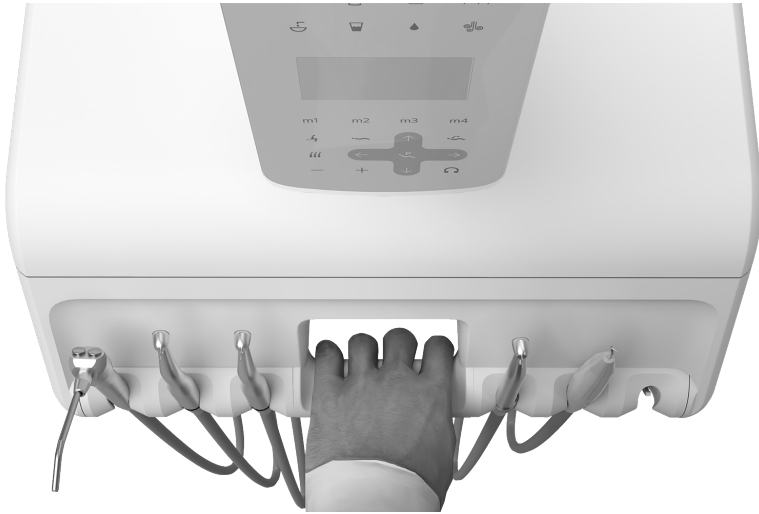

**注意** 您可以在治療台頂部或選配的托盤托架上放置重量不超過 1.8 kg (4 磅) 的物品。

主動定位系統用於將牙科治療台固定到位，直至您抓住手柄為止。感應器可偵測到抓握力並釋放制動器。要定位牙科治療台：

1. 抓住手柄。
2. 將系統移至需要的位置。
3. 放開手柄以重新接入制動器。

## 定位牙科手機托架

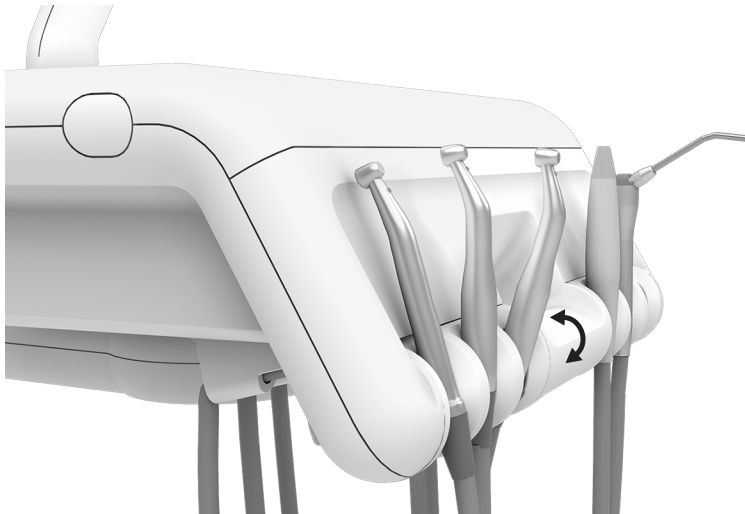

**小心** 請勿使用牙科手機或其他臨床裝置來調節托架，否則可能會損壞該裝置。

在 532 型 Traditional 牙科治療台上，您可以獨立地調節每個牙科手機托架。用手 (或 A-dec 牙科噴槍作為槓桿) 調節托架，直至達到所需的角度。

## 操作腳踏控制板

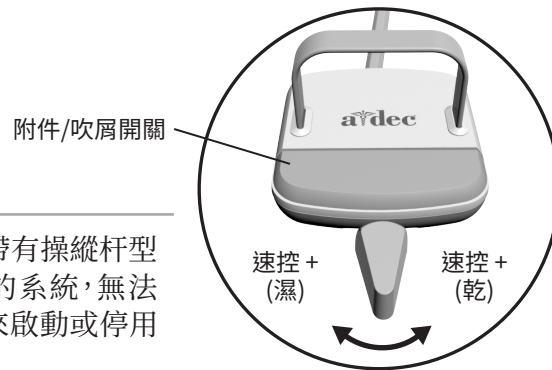
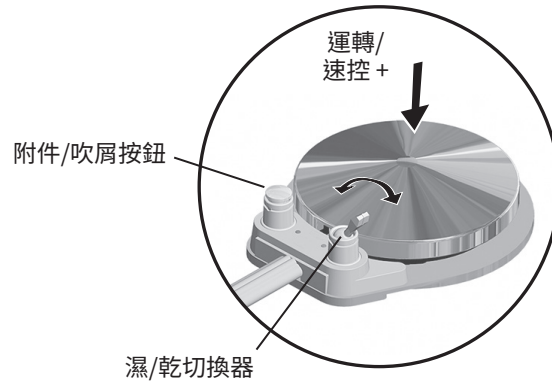

**注意** 對於帶有操縱杆型腳踏控制板的系統，無法透過觸控板來啟動或停用冷卻水。



**注意** 操縱杆型腳踏控制板濕/乾功能可以由維修技師倒轉（更改為向左移是乾，向右移是濕）。如需瞭解詳情，請與您當地的授權 A-dec 公司經銷商聯繫。





若要啟動牙科手機，將手機從托架上取下，或將制動杆往前拉。使用腳踏控制板執行想要的牙科手機操作。

控制板	操作	程序
圓盤型腳踏控制板	操控牙科手機。	按一下圓盤。向下推動可提高速度。
	操控牙科手機有或沒有冷卻水流。	按一下觸控板上的  可開啟或關閉冷卻水，或撥動濕/乾切換器（與觸控板結合作為一個三向開關）。然後壓一下圓盤。
	操控選購附件/吹屑功能。	按一下附件/吹屑按鈕*。
	操作口腔內窺鏡。	按一下圓盤可擷取影像*。
操縱杆型腳踏控制板	操控牙科手機時要帶有冷卻水流。	將操控杆向左推。再推更多可增加速度。
	操控牙科手機時不要冷卻水流。	將操控杆向右推。再推更多可增加速度。
	操控選購附件或吹屑功能。	按一下附件/吹屑開關*。
	操作口腔內窺鏡。	將操縱杆向左或向右推可擷取影像*。

\* 如果有關於整合式 A-dec 認可臨床裝置的操作或配置問題，請聯絡您當地的 A-dec 授權經銷商。

## 操作觸控板閉鎖功能、使用者設定和輔助裝置控制



圖示/功能	操作/選項
 觸控板閉鎖功能	按住  可啟動觸控板閉鎖功能，從而可以操作屏蔽防護裝置並清潔/消毒觸控板，而不會意外啟動任何指令。觸控板被鎖定 15 秒期間，圖示上方的小指示燈閃爍。
 A/B 使用者	有兩組自訂化設定 (A 和 B) 可供使用。要選取不同的使用者設定，按一下  。選定的使用者設定透過觸控板顯示螢幕左下角的 A 或 B 加以指示。
<b>a1</b> 輔助裝置開啟/關閉	如果您的系統配備 A-dec 繼電器模組和已連線的裝置，按一下 <b>a1</b> 可開啟或關閉該裝置。裝置開啟後圖示上方的小指示燈亮起。
 <b>注意</b>	如果有兩位操作員使用同一台牙科治療台，在變更任何記憶設定之前，請務必選取正確的使用者設定 (A 或 B)。選定的設定組透過觸控板顯示螢幕左下角的 A 或 B 加以指示。

## 透過手動控制器定位治療椅

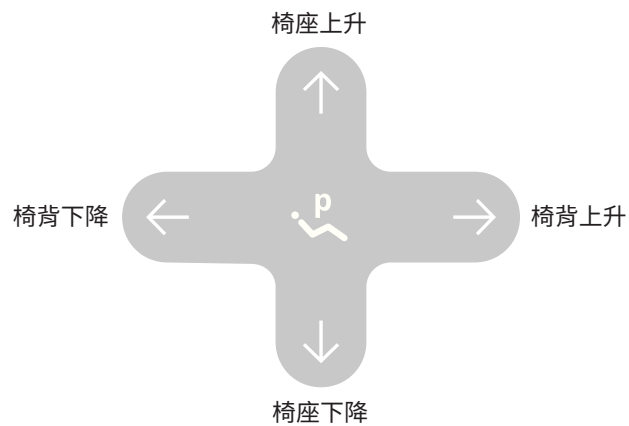
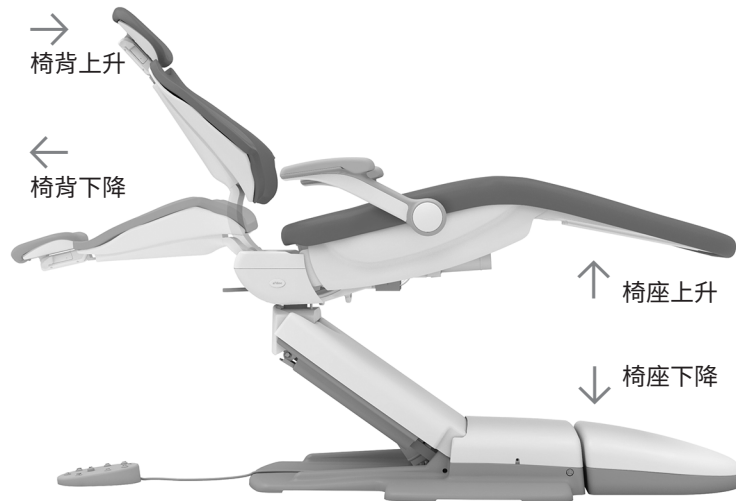

**重要事項** A-dec 觸控板和腳踏開關以同樣的方式移動治療椅。如需腳踏開關控制器的詳細資訊，請參閱治療椅使用說明。



**警告** 請先確定病人處於安全的位置，再使用手動或預設治療椅控制器。切勿在治療椅移動時讓病人留在牙科治療椅無人照管。請特別留意幼童或行動能力有限的病人。

要想在預設移動過程中讓治療椅停在任意點，可按下腳踏開關或觸控板上的任何治療椅定位按鈕。



**注意** 如果您想要調節治療椅的最大高度，請聯絡您當地的 A-dec 授權經銷商。

### 圖示/功能

### 操作/選項

↑ 椅座上升	按住 ↑ 可升起治療椅椅座。
↓ 椅座下降	按住 ↓ 可降下治療椅椅座。
→ 椅背上升	按住 → 可升起治療椅椅背。
← 椅背下降	按住 ← 可降下治療椅椅背。



## 透過預設控制器定位治療椅

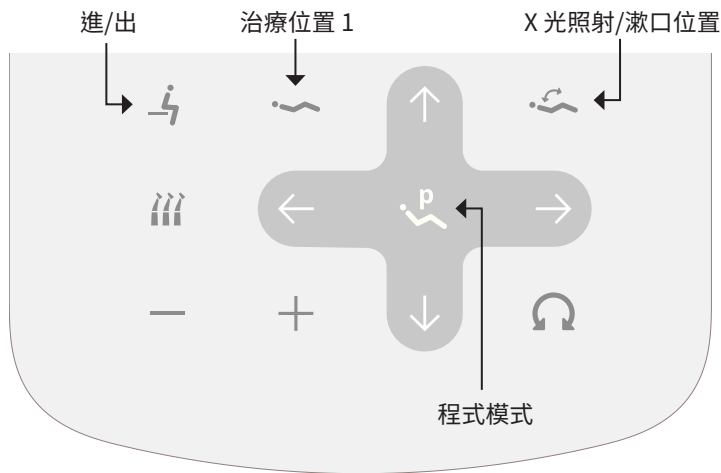

標準觸控板

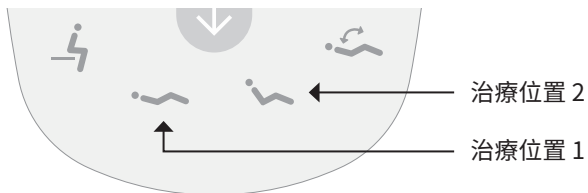

圖示	預設名稱	原廠設定
	進/出	調節病人進入/離開治療椅的位置。
	治療位置 1	將治療椅椅座和椅背往下調。
	治療位置 2	將治療椅椅座往下調, 將椅背。
	X 光照射/漱口位置	將治療椅調到 X 光照射或是漱口位置。 再按一下便可將治療椅送回原先位置。

按一下 或 (或是標準觸控板上的 ) 可將治療椅移至某個預設位置。請參見下表 (左下角) 瞭解原廠設定。

### 自訂治療椅預設位置

要自訂治療椅預設 和 :

- 視需要定位治療椅。
- 按住 直至您聽到一聲嗶聲, 這表示程式模式已開啟。
- 在五秒鐘內, 按下您想要變更的治療椅預設 (例如, 按下 )。當三聲嗶聲響起時, 表示確認新設定已被儲存。

### 自訂 X 光照射/漱口治療椅預設

原廠預設 可將治療椅和病人往移至直立位置, 以便接受 X 光照射或靠近痰盂漱口。再按一下 便可將治療椅送回原先位置。

您還可以將 設定為一個自訂化治療椅預設位置。若要變更其功能:

- 同時按下 和 並持續按住三秒鐘。
  - 一聲嗶聲表示已將 設為另一個可自訂化治療椅預設。
  - 三聲嗶聲即表示已將 設為 X 光照射/漱口原廠預設 (可在 X 光照射/漱口位置與先前的治療椅位置之間切換)。
- 如果您已將 設為另一個可自訂化治療椅預設, 並且想要指定另一個不同的治療椅位置, 請遵照上文「自訂治療椅預設位置」所述的步驟操作。

## 操作牙科手術燈

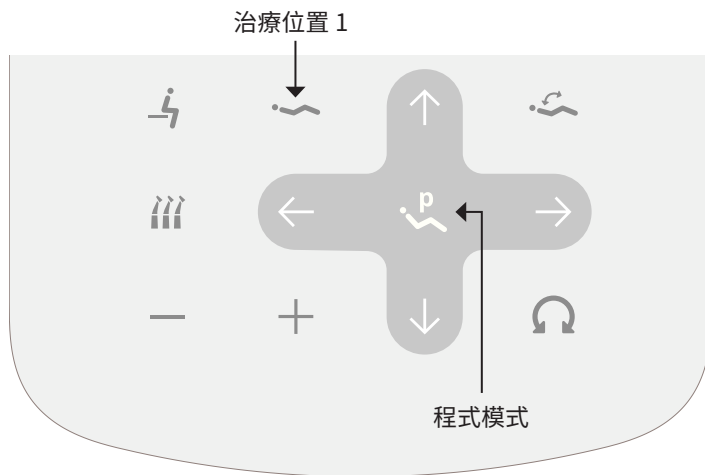
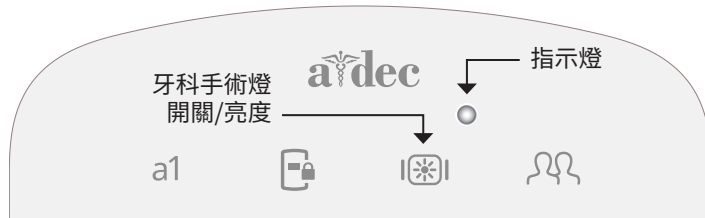

標準觸控板

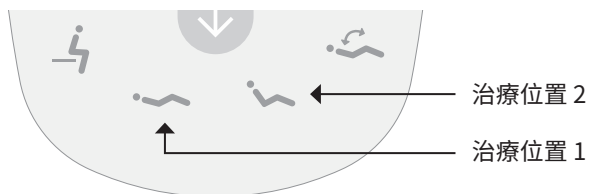

### 打開/關閉牙科手術燈和變更亮度

- 要打開手術燈，按一下 。
- 要變更手術燈亮度模式，按一下 。在防止固化和複合樹脂亮度/低亮度模式下，指示燈持續閃爍。
- 要關閉手術燈，按住 。

### 設定牙科手術燈自動開/關功能

按下 (或是標準觸控板上的 ) 後，一旦治療椅移動停止，牙科手術燈便自動打開。當您按下 或 後，手術燈便會關閉。

要停用或啟用此功能，同時按住 和 。

- 一聲嗶聲表示此功能已經關閉。
- 三聲嗶聲表示牙科手術燈自動開/關功能已經開啟。



**重要事項** 如需牙科手術燈操作的詳細資訊，請參閱您的牙科手術燈使用說明。

## 操作痰盂



### 開啟/關閉口杯注水器和痰盂沖洗功能

使用觸控板上的圖示 ( 、 ) 或痰盂上的按鈕 ( 、 ) 可控制口杯注水器和痰盂沖洗功能。

圖示/功能	操作/選項
(或 ) 口杯注水器	<ul style="list-style-type: none"> <li>按一次可啟動定時操作。充水時間的廠家預設值為 2.5 秒。</li> <li>按住可啟動手動操作。</li> </ul>
(或 ) 痰盂沖洗功能	<ul style="list-style-type: none"> <li>按一次可啟動定時操作。原廠預設為沖洗 30 秒。</li> <li>按兩次可啟動持續水流操作。然後再按一次可停止水流。</li> <li>按住可啟動手動操作。鬆開可停止水流。</li> </ul>

### 在觸控板上自訂口杯注水器和痰盂沖洗定時功能

1. 按住 直至您聽到一聲嗶聲，這表示程式模式已開啟。
2. 在五秒鐘內，持續按住 或 直到所要設定的時間。
3. 當三聲嗶聲響起時，表示確認新設定已被儲存。

### 在痰盂上自訂口杯注水器和痰盂沖洗定時功能

1. 持續按住口杯注水管下方的 和 直至您聽到一聲嗶聲，這表示程式模式已開啟。
2. 在五秒鐘內，持續按住 或 直到所要設定的時間。
3. 當三聲嗶聲響起時，表示確認新設定已被儲存。

## 操作基本牙科手機控制器





### 啟動冷卻氣和冷卻水

若要在觸控板上查看和變更牙科手機 Basic Air功能，將牙科手機從托架上取下，或將制動杆往前拉。任何時候當系統偵測到標準的氣體驅動型高速或低速牙科手機時，Basic Air便出現在顯示螢幕上。

圖示/功能	操作/選項
 冷卻水開啟/關閉*	按一下  。冷卻水開啟後此圖示出現在螢幕左側。
 冷卻氣 開啟/關閉	按一下  。冷卻氣開啟後此圖示出現在螢幕左側。
 +  或  Euro 模式* 開啟/關閉	Euro 模式允許您在按一下任意圖示以同時開啟或關閉冷卻水和冷卻氣功能。  持續按住  和  (或  和  ) 三秒鐘。三聲嗶聲表示 Euro 模式已經開啟。一聲嗶聲表示此功能已經關閉。



**\*注意** 觸控板無法對配備操縱杆型腳踏控制板的系統上的冷卻水進行控制。如果您按一下觸控板上的 ， 將出現在顯示螢幕上 (或從螢幕上消失) — 無論牙科手機上的冷卻水是開啟或關閉。相反，使用操縱杆 (向左或向右移動) 來啟動乾或濕牙科手機操作。因此，Euro 模式在配備操縱杆型腳踏控制板的系統上不可用。



## 操作電動牙科手機功能

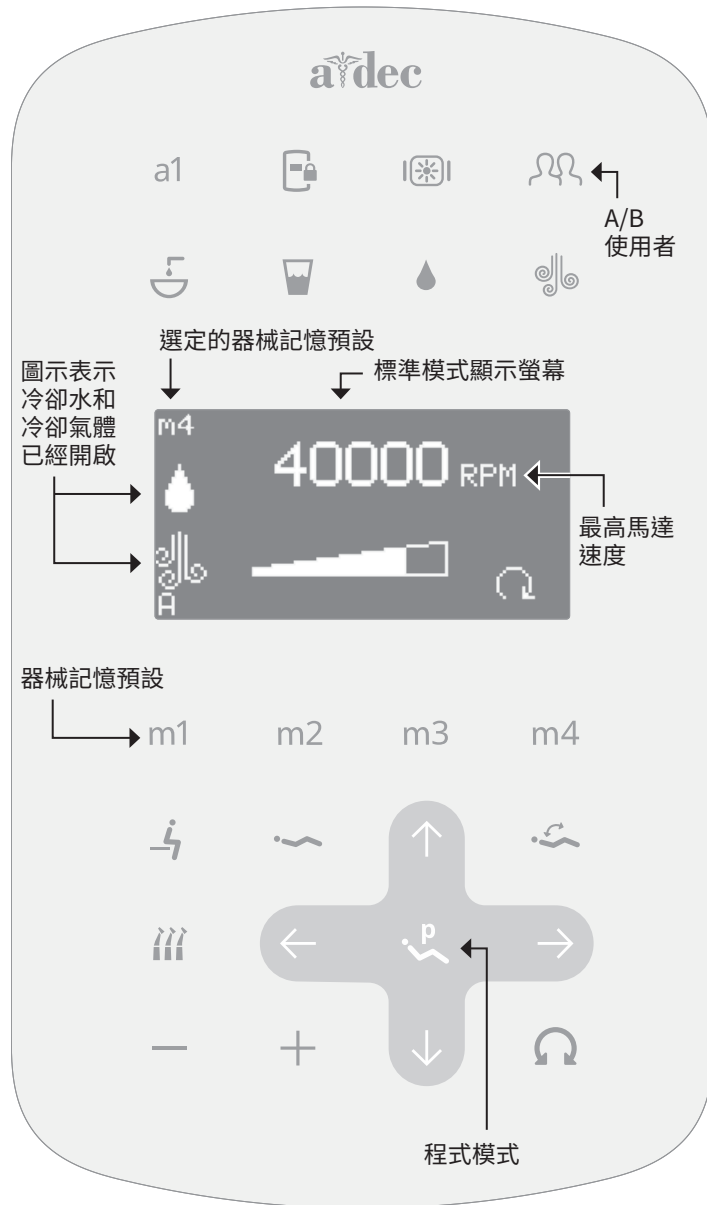

### 標準模式記憶預設

若要啟動電動牙科手機，將其從托架上取下，或將制動杆往前拉。觸控板螢幕會顯示上一次牙科手機位置所使用的設定。使用記憶預設可控制馬達速度和冷卻氣/冷卻水。標準模式提供四項包含以下數值的原廠預設：

記憶預設	最高馬達速度	冷卻氣	冷卻水
m1	2,000 RPM	開啟	開啟
m2	10,000 RPM	開啟	開啟
m3	20,000 RPM	開啟	開啟
m4	40,000 RPM	開啟	開啟

### 自訂標準模式記憶預設

您可以用您自己的特定數值來自訂記憶預設。在標準模式下，對於每台牙科手機，每位 A/B 使用者設定均提供四項記憶預設。對於每台牙科手機，牙根管治療模式為每位 A/B 使用者設定提供額外的四項預設。

若要變更預設：

1. 按一下 **-** 或 **+** 可變更您偏好的最高馬達速度。
2. 按一下 **💧** 和 **🌀** 可開啟/關閉冷卻水或冷卻氣。
3. 按住 **👤** 直至您聽到一聲嗶聲，這表示程式模式已開啟。
4. 在五秒鐘內，按一下 **m1**、**m2**、**m3** 或 **m4** 可將設定儲存到您偏好的記憶體預設之下。當三聲嗶聲響起時，表示確認新設定已被儲存。

## 操作電動牙科手機功能 (續)



### 變更馬達方向

按一下  可變更馬達方向。在反轉模式下，螢幕圖示會持續閃爍。正/反轉無法被儲存為標準模式設定的一部分。當您將牙科手機放回到其托架上或關閉系統電源時，馬達方向預設停留在正轉位置上。



**注意** 您也可以利用腳踏控制板進行正轉和反轉切換。當馬達已經停止下來時，輕按輔助/吹屑功能按鈕可改變方向。如需詳細說明，請參閱第 7 頁。

## 操作電動牙科手機功能 (續)

















### 自訂牙根管治療 (Endo) 模式記憶預設

牙根管治療模式還可讓您依據特定銼刀和所需要的牙科手機行為來變更一些設定。觸控板顯示螢幕上的圖示會反映這些設定。



**注意** 如需有關特定銼刀速度和扭矩限制的詳細資訊，請洽詢銼刀製造商。

要自訂牙根管治療模式設定：

1. 將牙科手機從托架上取下，或將制動杆往前拉。
2. 如果觸控板螢幕未顯示牙根管治療模式，請按一下 .
3. 若要在牙根管治療模式下變更設定，請按一下  或 。觸控板螢幕上會顯示一個白色反向視訊框。
4. 按一下 , ,  或  可在觸控板螢幕上從一項設定移至另一項設定。
5. 按一下  或  可視需要變更設定。
6. 按住  直至您聽到一聲嗶聲，這表示程式模式已開啟。
7. 在五秒鐘內，按一下 , ,  或  可將設定儲存到您偏好的記憶體預設之下。當三聲嗶聲響起時，表示確認新設定已被儲存。

如需更多關於這些設定的詳細資料，請參閱第 17 頁上的「有關牙根管治療模式設定的額外詳細資訊」。



## 操作電動牙科手機功能 (續)

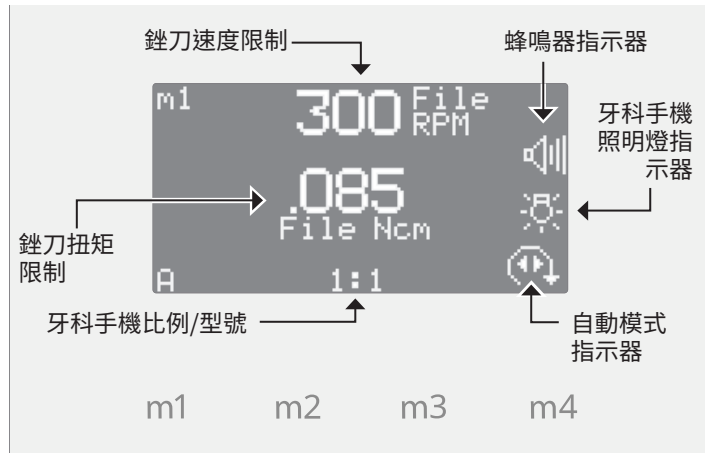

**警告** 必須依據銼刀製造商的說明來設定牙根管銼設定。牙根管銼使用說明應提供銼刀速度限制、扭矩限制、受支援的齒輪比以及受支援的自動模式的相關資訊。如果沒有正確設定這些設定，病人可能會受到傷害。如需更多資訊，請洽詢您的銼刀製造商。

## 有關牙根管治療模式設定的額外詳細資訊

圖示	設定	說明
	速度	銼刀速度限制的設定點。如需更多資訊，請洽詢您的銼刀製造商。
	扭矩	銼刀扭矩限制的設定點。如需更多資訊，請洽詢您的銼刀製造商。
	扭矩單位	在牛頓厘米 (N·cm) 與克厘米 (g·cm) 之間切換。您對這一設定做出變更後，變更內容會套用至全部的牙根管治療模式記憶預設。 注意：1 N·cm = 102 g·cm
	比例	表示牙科手機比例或牙科手機型號。如需更多資訊，請洽詢您的牙科手機製造商。
	蜂鳴器	啟動時，在您接近扭力上限的情況下，會發出蜂鳴警告聲；當牙根管銼自動反轉時，會發出蜂鳴聲。您對這一設定做出變更後，變更內容會套用至全部的牙根管治療模式記憶預設。
	牙科手機照明燈	表示在牙根管治療模式下牙科手機照明燈是否開啟。
	自動模式	自動模式指示器位於正/反轉指示器之內。您對這一設定做出變更後，變更內容會套用至全部的牙根管治療模式記憶預設。
	自動停止	<ul style="list-style-type: none"> <li>當銼刀達到扭矩極限時，馬達會關機。</li> </ul>
	自動反轉	<ul style="list-style-type: none"> <li>當銼刀達到扭矩極限時，馬達會停止並反轉方向直至腳踏控制板被釋放。</li> </ul>
	自動正轉	<ul style="list-style-type: none"> <li>當銼刀達到扭矩限制時，馬達會停下來、反轉，接著方向再次變更為正轉。</li> </ul>

## 操作電動牙科手機 TF Adaptive/往復運動牙根管治療功能

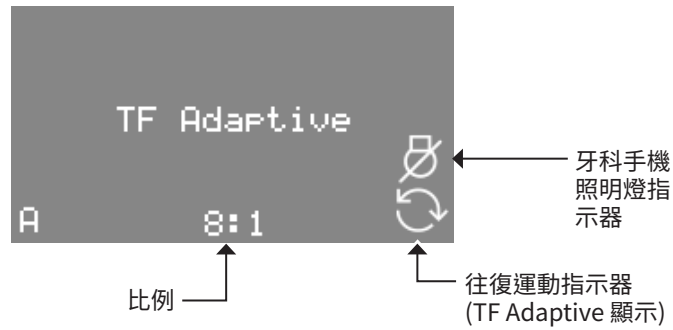

**警告** 確保在往復運動中使用的銼刀經批准可用於 3 牛頓-厘米的扭矩和 600 rpm ( $\text{min}^{-1}$ ) 的最大轉速。



**注意** 銼刀處於往復運動時，其最初以切割方向旋轉，然後沿著相反的方向進行往復運動。往復運動使銼刀從馬達上卸載並防止銼刀卡住。切割方向的運動大於反向運動。



**注意** A-dec 建議使用 KaVo® 牙科手機，以獲得最精確的扭矩體驗。

### 往復運動模式設定

圖示	設定	說明
	往復模式	銼刀旋轉直至加載。銼刀往復運動直至其退出加載，此時回復正常旋轉。 螢幕上的往復運動指示器顯示正在使用的模式。 變更設定時，變更將套用至所有往復運動預設。
	TF Adaptive	<ul style="list-style-type: none"> <li>此模式適用於順時針方向/向右旋轉的 Kerr® TF™ Adaptive 運動銼刀。</li> <li>TF Adaptive 模式始終設定為比例 8:1。</li> </ul>
	銼刀 Reci R	<ul style="list-style-type: none"> <li>此模式用於沿順時針方向/向右旋轉往復運動的銼刀。</li> <li>建議比例 8:1。還提供比例 3:1 和 1:1。</li> </ul>
	銼刀 Reci L	<ul style="list-style-type: none"> <li>此模式用於沿逆時針方向/向左旋轉往復運動的銼刀。</li> <li>建議比例 8:1。還提供比例 3:1 和 1:1。</li> </ul>
	牙科手機照明燈	指示牙科手機照明燈在牙根管治療模式中設定為開或關。

Kerr 和 TF 是 Kerr Corporation 在美國或其他國家/地區的商標或註冊商標。KaVo 是 KaVo Dental GmbH 在美國的註冊商標或在其他國家/地區的商標或註冊商標。

## 操作超音波儀器功能

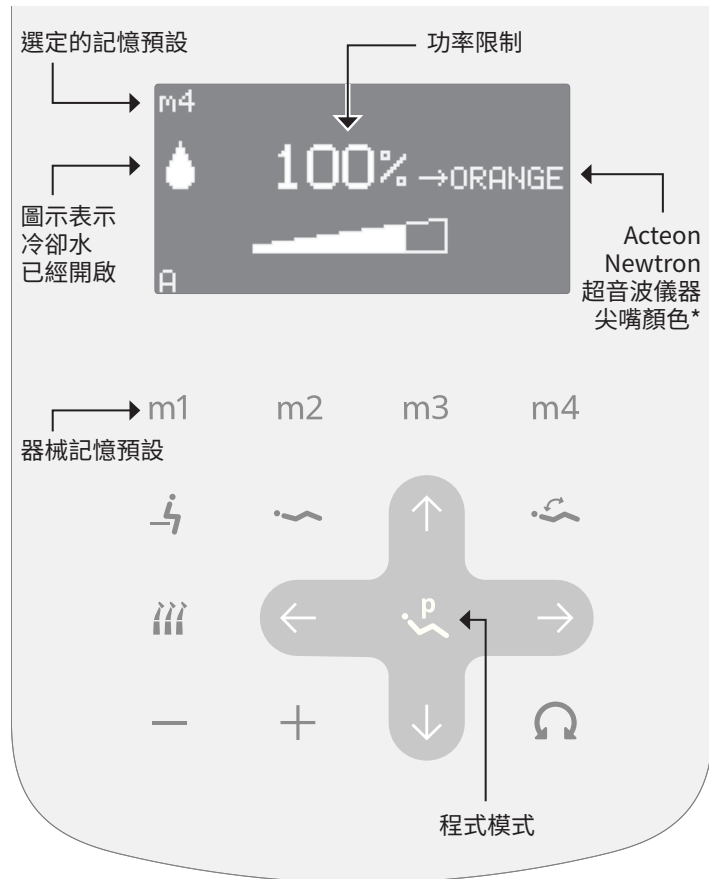

**\*注意** 尖嘴顏色設定僅與 Acteon Color Coding System™ 及 Newtron® 尖嘴相容。如需更多資訊，請聯絡您當地的 A-dec 授權經銷商。



**注意** A-dec 腳踏控制板可以改變牙刮器輸出至顯示器上顯示的最大功率限制。與大多數台面裝置使用開關切換的操作方式不同。

### 超音波記憶預設

如要啟動裝置，將其從托架中拿起。該牙科手機位置先前所用的設定會出現在顯示螢幕上。標準模式提供四項包含以下數值的原廠預設：

記憶預設	最大功率限制 / Acteon 尖嘴顏色*	冷卻水
m1	25% / 綠色	開啟
m2	50% / 黃色	開啟
m3	75% / 藍色	開啟
m4	100% / 橙色	開啟

### 自訂超音波記憶預設

要自訂超音波儀器預設：

1. 從托架中提起儀器，或是將制動杆往前拉。
2. 按一下 **-** 或 **+** 可變更功率限制百分比。對於 Acteon 超音波裝置，尖嘴顏色自動隨著功率限制變化而變化。
3. 按一下 **💧** 可開啟或關閉冷卻水。
4. 按住 **P** 直至您聽到一聲嗶聲，這表示程式模式已開啟。
5. 在五秒鐘內，按一下 **m1**、**m2**、**m3** 或 **m4** 可將設定儲存到您偏好的記憶體預設之下。當三聲嗶聲響起時，表示確認新設定已被儲存。

## 觸控板說明資訊

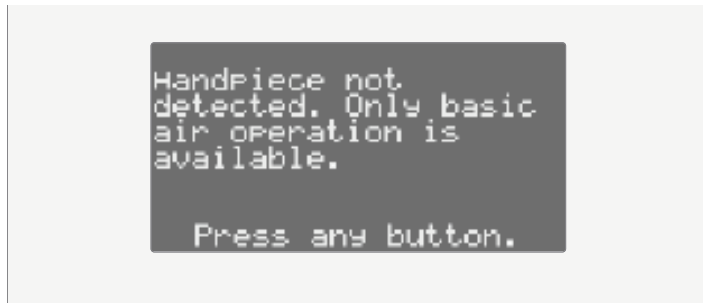

觸控板顯示有關停用操作及其他錯誤的說明資訊。當說明資訊出現時，請記錄螢幕上的訊息以及您正在執行的功能，在需要服務時這些資訊將派上用場。

如需有關說明資訊的詳細資訊，請參閱 [www.a-dec.com](http://www.a-dec.com) 網站上「資源中心」提供的「法規資訊、規格和產品保固」文件 (p/n 86.0221.07)。

## 其他牙科手機和附件設定

若要變更下列任何牙科手機和附件設定，請聯絡您的 A-dec 授權經銷商 (如果有)：

- Auto-Off Delay (自動關閉延遲) – 決定在放開腳踏控制板後，牙科手機照明燈還要亮多久。預設設定為 5 秒鐘。  
*注意：部分版本的馬達可能未提供。*
- On When Selected (選擇即開啟) – 指定從托架中取下牙科手機時是否要開啟牙科手機照明燈或維持關閉 (直至腳踏控制板被按下)。
- On in Endo (牙根管治療模式下開啟) – 指定在選擇牙根管治療模式時，牙科手機照明燈要開啟或關閉。預設設定為關閉。
- Voltage Adjustment (電壓調節) – 允許為每一個牙科手機位置自訂照明燈輸出電壓。預設設定為 3.2 直流電伏特 (VDC)。

## 調節牙科手機冷卻噴霧

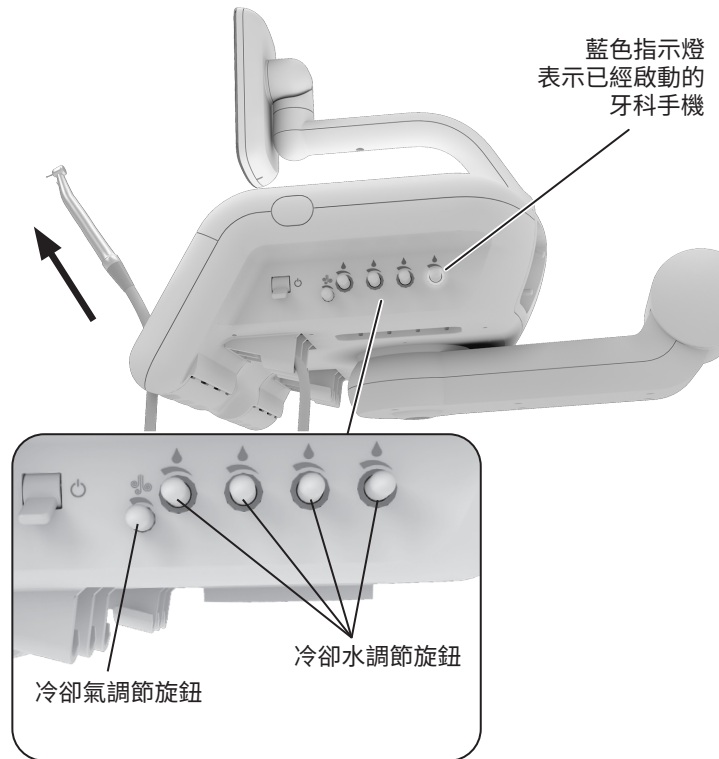

**小心** 執行此程序時，請勿完全切斷水流或氣流。調節旋鈕並非設計用來完全切斷水/氣流，如果用太大的力氣可能會損壞控制閥。

牙科治療台上的冷卻氣旋鈕可同時調節到所有牙科手機位置的氣流。每個冷卻水旋鈕可調節到單一位置的水流。

使用下列程序調節成所需的牙科手機冷卻霧化：

1. 確保您想要調節的每台牙科手機中均已插入牙鑽。
2. 將牙科手機從托架上取下，或將制動杆往前拉。
3. 按一下觸控板上的  以關閉冷卻氣。
4. 執行下列一項操作：
  - 對於配備圓盤型腳踏控制板的系統 — 使用觸控板或濕/乾切換器開啟冷卻水，然後將圓盤向下壓到底。
  - 對於配備操縱杆型腳踏控制板的系統 — 將操縱杆向左推到最底以用水全速運行牙科手機。
5. 輕輕地沿順時針方向旋轉 (至相應牙科手機的) 冷卻水調節旋鈕，直到冷卻劑流停止。然後沿逆時針方向慢慢旋轉旋鈕，直到水滴從牙科手機頭上的每個排水口排出。
6. 釋放腳踏控制板，然後將牙科手機放回其托架中。
7. 對每個牙科手機重複步驟 2 至 6。

從第 22 頁上的步驟 8 開始繼續操作。

## 調節牙科手機冷卻劑噴霧 (續)

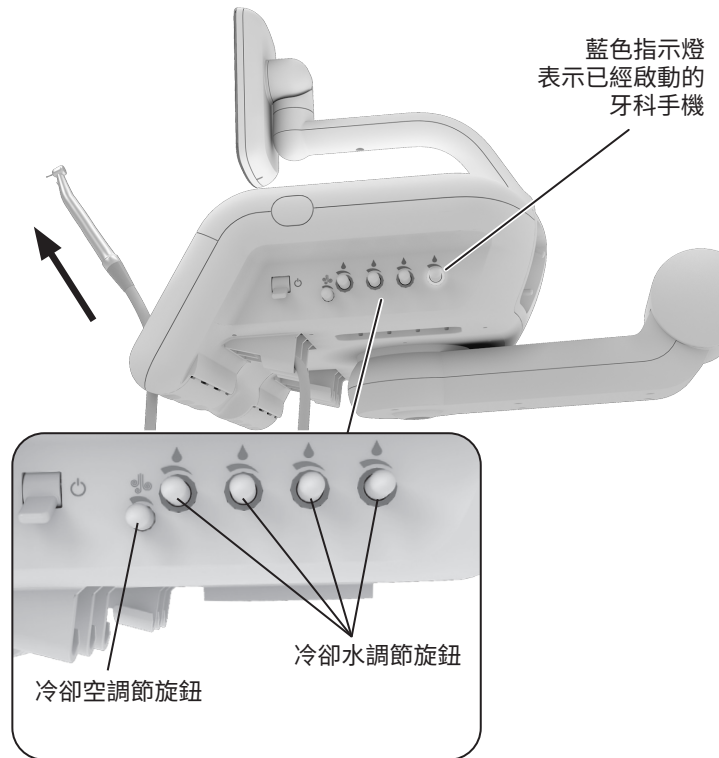

8. 將牙科手機從托架上取下，或將制動杆往前拉，然後按一下觸控板上的  以開啟冷卻氣。
9. 完全按下腳踏控制板。
10. 找到冷卻氣調節旋鈕。調節冷卻氣，直到牙鑽的切割表面出現您想要的霧化。沿逆時針方向調節可增大氣流。



**小心** 在冷卻氣停止增加之後，請勿繼續朝逆時針方向轉動冷卻氣調節旋鈕。否則轉柄可能會跑出控制閥。

11. 視需要使用冷卻水調節旋鈕對冷卻水輸出進行任何額外的精調。
12. 對每個牙科手機重複步驟 8 至 11。



## 調節牙科手機驅動氣壓

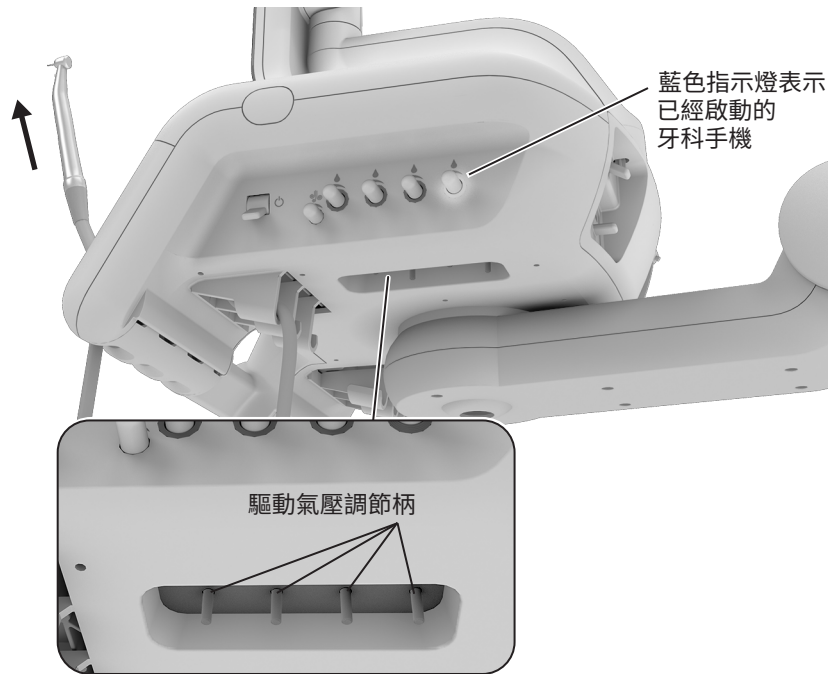

**小心** 超過製造商的建議驅動氣壓會增加損壞的風險，且可能大幅縮短牙科手機元件的壽命。如需瞭解正確的驅動氣壓，請參閱牙科手機製造商的使用說明。



**注意** 整個系統中的驅動氣壓各不相同，牙科手機上的氣壓可能比觸控板上顯示的數值要低出 34 kPa (5 psi) 之多。要獲得最準確的驅動氣測量值，請把牙科手機氣壓計連接到牙科手機導管上測量。如需訂購氣壓計或需要更多資訊，請聯絡您當地的 A-dec 授權經銷商。



**提示** 當您提起牙科手機或將制動杆往前拉時，冷卻水調節旋鈕周圍的藍燈表示哪一台牙科手機已經啟動。利用此指示燈來定位牙科治療台下方相應的驅動氣調節柄。



## 調節牙科手機驅動氣壓 (續)

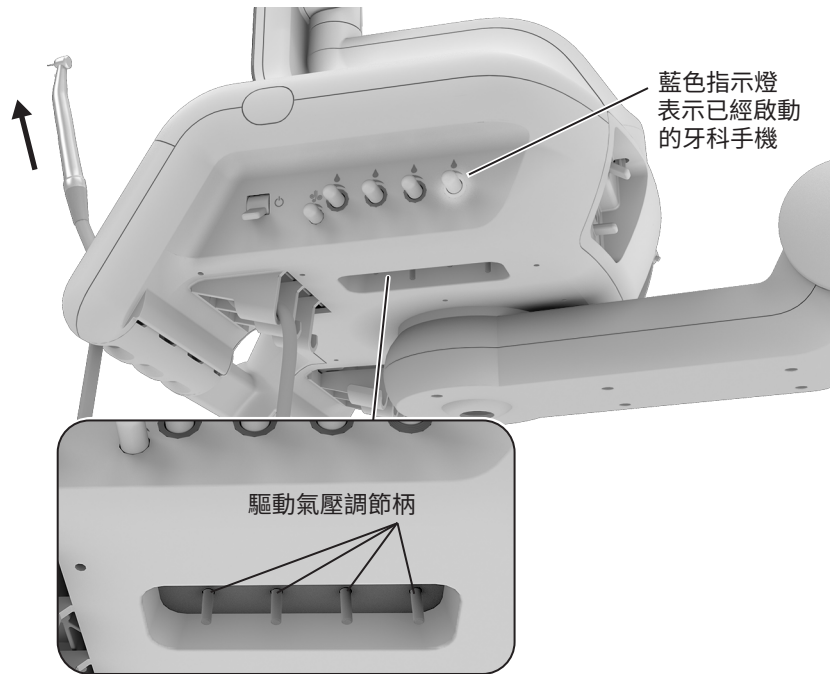

牙科手機必須連接到導管上才能讀取氣壓。

對於配備圓盤型腳踏控制板的系統：

1. 將牙科手機從托架上取下，或將制動杆往前拉。
2. 使用觸控板或濕/乾切換器關閉冷卻水。
3. 同時按下一和+以在觸控板上顯示驅動氣壓。
4. 在牙科治療台下方找到對應於已經啟動之牙科手機的驅動氣壓調節柄。
5. 完全按下腳踏控制板以運行牙科手機，並調節驅動氣壓以達到製造商的規格。

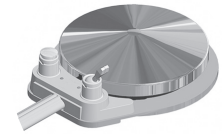

對於配備操縱杆型腳踏控制板的系統：

1. 將牙科手機從托架上取下，或將制動杆往前拉。
2. 同時按下一和+以在觸控板上顯示驅動氣壓。
3. 在牙科治療台下方找到對應於已經啟動之牙科手機的驅動氣壓調節柄。
4. 將腳踏控制板操縱杆向右推到底以在不使用水的情況下全速運行牙科手機。
5. 調節驅動氣壓，使其符合製造商的規格。



## 調平控制端

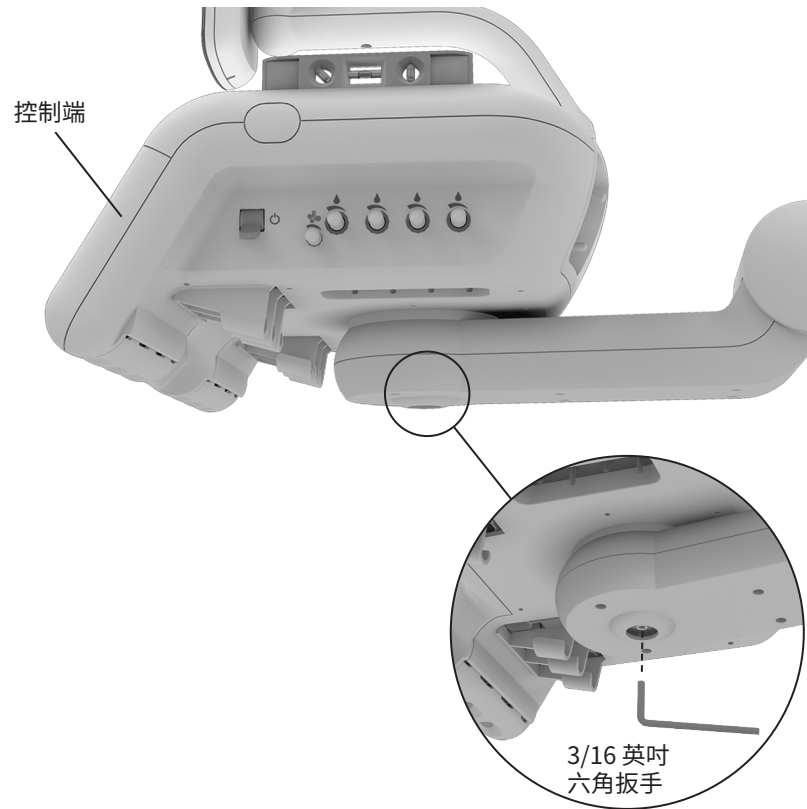

如果系統前後傾斜或從一邊向另一邊傾斜，請調平控制端。

1. 將控制端放置在其正常操作位置，然後升起治療椅。
2. 在系統頂部放置一個水平尺。
3. 使用 3/16 英吋六角扳手鬆開調節螺釘至可以移動控制端的程度即可。
4. 調節控制端的邊到邊水平和前後水平。
5. 擰緊調節螺釘。

## 調節托盤托架底座旋轉張力

如果托盤托架難以移動或是太鬆，請使用 7/32 英吋六角扳手來調節旋轉張力。要使托盤托架上半部分的調節更為輕鬆，調節張力螺釘時請抓住支柱。沿順時針方向轉動可增大張力。

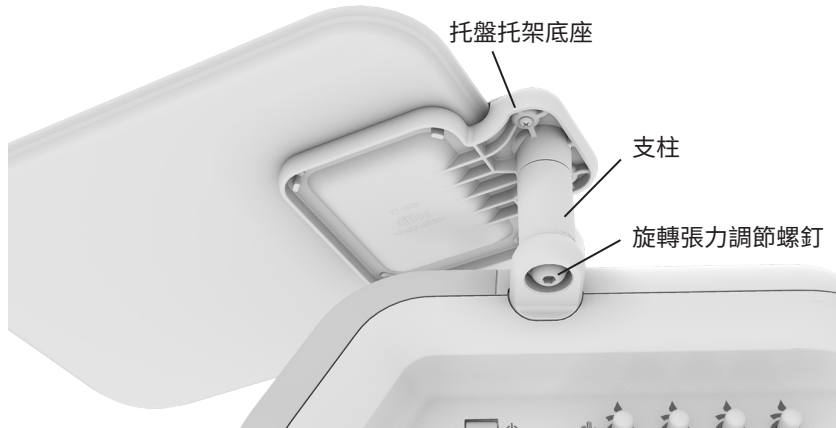

托盤托架底座上半部分

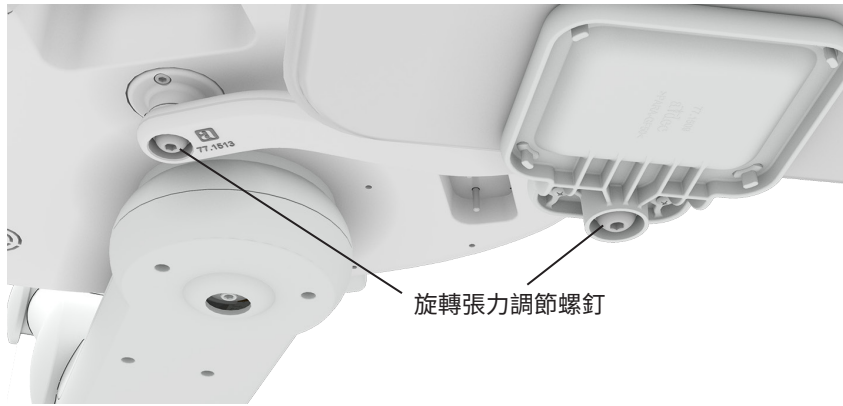

托盤托架底座下半部分 (僅限 Continental® 牙科治療台)

# 清洗/維護

## 隔離防護

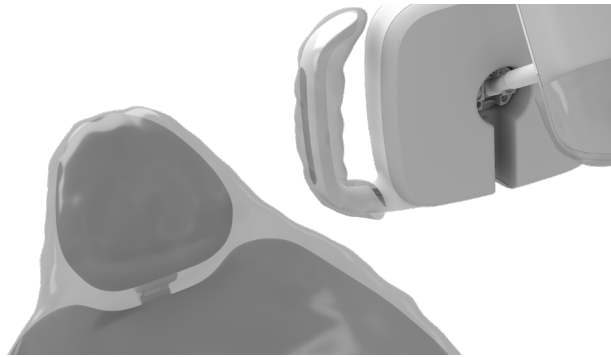

**注意** 有關正確使用和棄置隔離材料的資訊，請參閱製造商的使用說明。

A-dec 建議您針對所有適用的經接觸污染面與經傳播污染面採用隔離防護措施。接觸面是指那些在牙科治療過程中會與手相接觸且成為潛在交叉污染點的區域。經傳播污染面是指與儀器和無生命物件接觸的區域。

於美國境內，隔離防護物必須根據美國食物與藥物管理局 (USFDA) 所指定的動態藥品生產管理規範 (CGMP) 生產。於美國境外其他地區，請參考當地的醫療裝置法規。



**重要事項** 如需要推薦適用於經接觸污染面和經傳播污染面的清潔與化學消毒材料，以在無法使用隔離保護或者隔離材料破損時使用，請參閱《A-dec 無菌設備用戶指南》(p/n 85.0696.07)。

## 水管線路維護



A-dec 建議您首次使用治療台之前，應先在牙科治療台的水管線路執行加藥處理。

對於持續的水管線路保養，A-dec 建議您執行分為三部分的方案：持續使用 A-dec ICX® 水管線路處理藥片、定期牙科治療台的水監測以及加藥處理。



**重要事項** 關於如何維持治療台優良水質的完整詳情，請參閱 ICX 以及您的獨立供水系統附帶的使用說明：

A-dec ICX..... p/n 86.0613.00  
 A-dec 獨立供水系統..... p/n 86.0609.07  
 水管線路維護指南..... p/n 85.0983.07

## 沖洗牙科手機導管

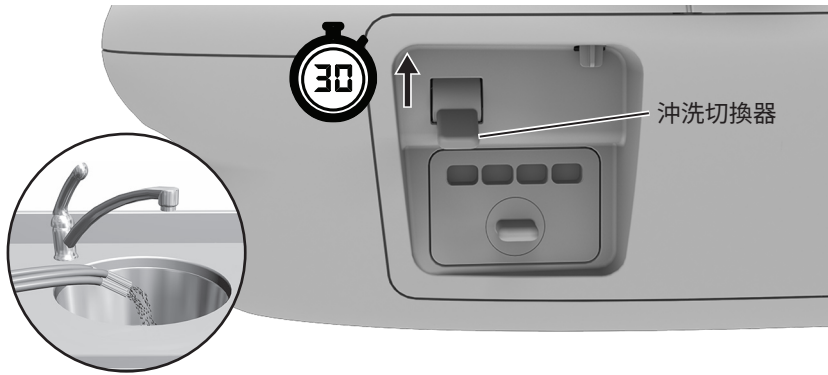

使用沖洗切換器，使大量的水通過牙科手機導管。要沖洗導管：

1. 先拔除手機。
2. 在水槽、痰盂或水盆上方握住所有使用冷卻水的手機導管。
3. 將沖洗切換器向上翻轉並握住約 20–30 秒鐘。



**注意** 依照您所在地區的法規沖洗所有的牙科手機導管(氣體和水管線路)。如果沒有相應法規，每天工作開始時和每位病人使用之後對導管進行至少 20–30 秒鐘的沖洗。

## 維護集油器

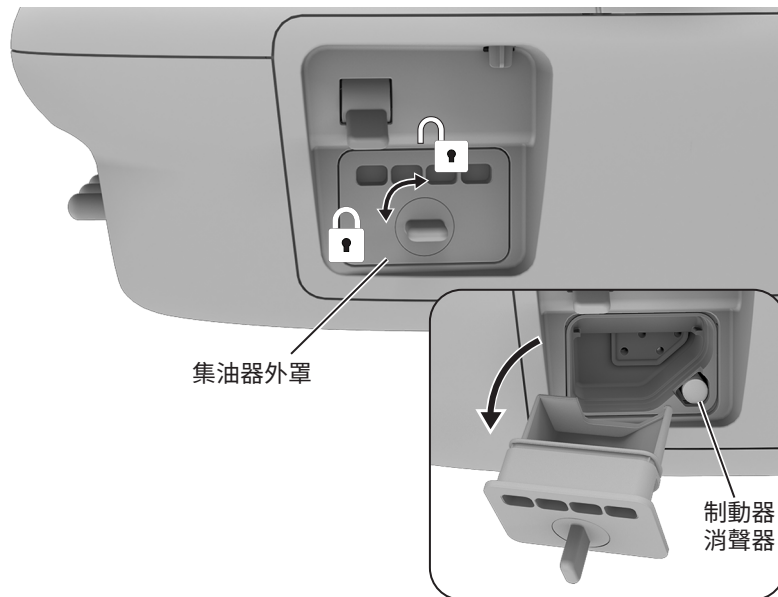

應於每星期對牙科治療台上的集油器進行一次維修，以便正常使用；如果頻繁使用，則應更經常地進行維修。若要進行保養：

1. 順時針方向轉動集油器外罩鑰匙進行解鎖，然後從控制端上拉出集油器外罩。



**小心** 注意在移除集油器外罩時不要抓住牙科治療台手柄。如果您啟動了主動定位系統，棉卷將會彈出。

2. 取出並更換舊的紗布 (使用兩塊對半摺疊的 51 mm x 51 mm [2 英寸 x 2 英寸]紗布墊)。



**注意** 請勿更換集油器右角內的棉卷。這是制動器消聲器，極少需要更換。如需更多資訊，請聯絡您當地的 A-dec 授權經銷商。

3. 重新插入集油器外罩並逆時針方向轉動鑰匙進行鎖定。

## 光纖導管的燈泡

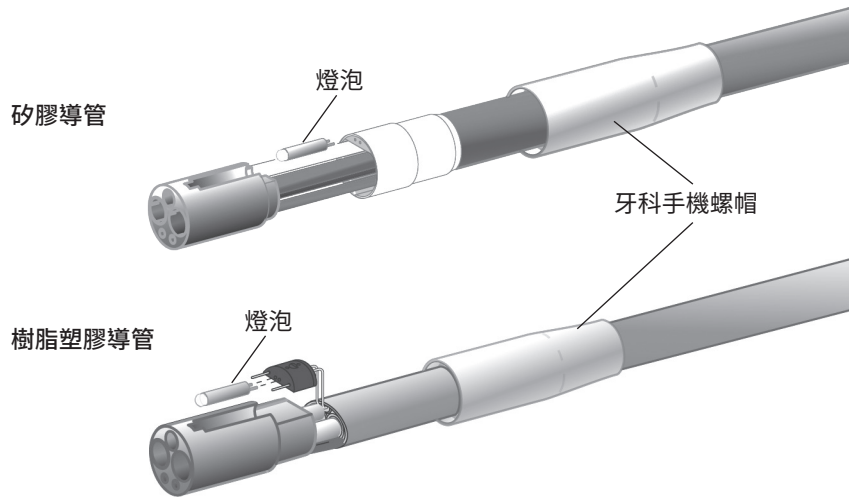

**重要事項** 要更換牙科手機或快拆耦合器中的燈泡，請參閱牙科手機使用說明。

若要更換光纖 5 孔型矽膠或樹脂塑膠導管中的燈泡：

1. 拆除導管上的牙科手機和快接耦合器。
2. 將金屬牙科手機螺母往後拉。
3. 將牙科手機接線端上的金屬部分往後推 (僅適用於矽膠導管)。
4. 更換燈泡。
5. 將接線端的金屬部分重新插入塑膠部分 (僅適用於矽膠管)。
6. 請小心地將牙科手機螺帽套回接線端上面。

## 操作水電和氣體設施

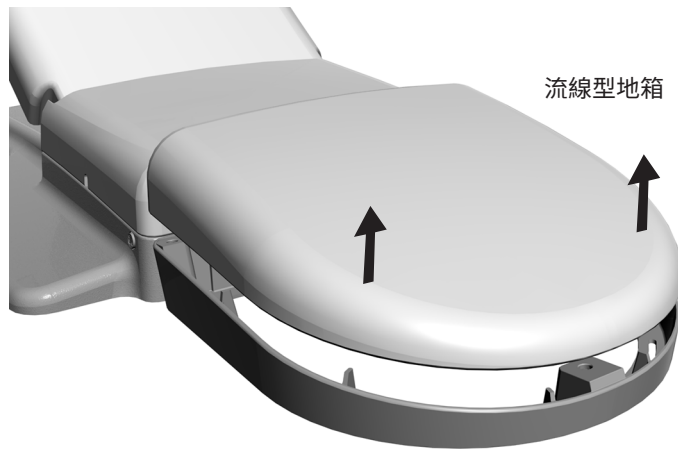

**小心** 移除或更換罩蓋時，小心以防損壞電線或導管。更換完成後，應檢查罩蓋是否穩固。

系統水電和氣體設施位於治療椅下方的流線型地箱內，一般包括電源插座以及系統的氣體、供水和真空聯合裝置。若要進入該地箱，向上提起地箱蓋並將其拉出地箱框。如需維護，請聯絡您當地的 A-dec 授權經銷商。



# 規格

---



## 治療台附件負荷量

最大附件負荷量： 1.8 kg (4 磅)  
(加上整合式附件)



**重要事項** 關於電氣規格、符號識別和其他法規要求，請參閱 [www.a-dec.com](http://www.a-dec.com) 網站上「資源中心」提供的「法規資訊、規格和產品保固」文件 (p/n 86.0221.07)。



**注意** 規格如有變更，恕不另行通知。需求可能因您的位置而有所不同。如需更多資訊，請聯絡您的授權 A-dec 經銷商。

---







#### A-dec 總部

2601 Crestview Drive  
Newberg, Oregon 97132  
美國

電話: +1.800.547.1883 (美國與加拿大境內)

電話: +1.503.538.7478 (美國與加拿大境外)

傳真: +1.503.538.0276

[www.a-dec.com](http://www.a-dec.com)

#### A-dec 澳洲分公司

Unit 8  
5-9 Ricketty Street  
Mascot, NSW 2020  
澳洲

電話: +1.800.225.010 (澳洲境內)

電話: +61.(0).2.8332.4000 (澳洲境外)

#### A-dec 中國分公司

A-dec (Hangzhou) Dental Equipment Co., Ltd.  
528 Shunfeng Road  
Qianjiang Economic Development Zone  
Hangzhou 311100, Zhejiang, 中國

電話: 400.600.5434 (中國境內)

電話: +86.571.89026088 (中國境外)

#### A-dec 英格蘭分公司

Austin House  
11 Liberty Way  
Nuneaton, Warwickshire CV11 6RZ  
英格蘭

電話: 0800.ADEC.UK (2332.85) (英國境內)

電話: +44.(0).24.7635.0901 (英國境外)



86.0759.07 Rev D  
發布日期: 2021-06-21  
Copyright 2021 A-dec, Inc.  
並保留一切權利。

IFUcov7