



MODE D'EMPLOI

## Éclairages A-dec 571/572 et 6300

## Copyright

© 2013 A-dec Inc. Tous droits réservés.

A-dec Inc. ne donne aucune garantie quant à ce document, y compris mais sans s'y limiter, aucune garantie tacite de qualité commerciale et d'adaptation à un but particulier. A-dec Inc. ne pourra pas être tenue pour responsable de toute erreur contenue dans ce document ou de tout autre dommage lié indirectement à la livraison, la performance ou l'utilisation de ce matériel. Les informations figurant dans ce document sont sujettes à modification sans préavis. Si vous constatez des problèmes dans la documentation, merci de nous les signaler par écrit. A-dec Inc. ne garantit pas que ce document sera dépourvu d'erreurs.

Aucune partie de ce document ne pourra être copiée, reproduite, modifiée ou transmise sous aucune forme ou par un moyen quelconque, électronique ou mécanique, y compris la photocopie, l'enregistrement ou tout système de stockage et de récupération d'informations, sans l'autorisation écrite préalable d'A-dec Inc.

## Marques de fabrique et autres droits de propriété intellectuelle

A-dec, le logo A-dec, A-dec 500, A-dec 300, Cascade, Cascade Master Series, Century Plus, Continental, Decade, ICX, ICV, Performer, Preference, Preference Collection, Preference ICC et Radius sont des marques de fabrique d'A-dec Inc. et ont été déposées aux États-Unis et dans d'autres pays. A-dec 400, A-dec 200, Preference Slimline et reliablecreativesolutions sont également des marques d'A-dec Inc. Aucune des marques ou appellations commerciales citées dans ce document ne peut être reproduite, copiée ou manipulée de quelque manière que ce soit sans l'autorisation écrite préalable de son propriétaire.

Les symboles du clavier sont la propriété d'A-dec Inc. L'utilisation de ces symboles, en tout ou partie, sans le consentement écrit exprès d'A-dec Inc. est strictement interdite.

## Informations relatives à la réglementation

Le document *Informations réglementaires et caractéristiques techniques* est fourni avec l'appareil d'examen dentaire A-dec conformément aux exigences d'homologation de qualité hôpital. Ces informations sont disponibles dans la bibliothèque documentaire sur le site [www.a-dec.com](http://www.a-dec.com).

## Entretien

Pour un entretien des produits, contactez le revendeur A-dec agréé le plus proche. Pour des informations sur l'entretien ou pour trouver le revendeur agréé le plus proche, contactez A-dec au 1 800 547 1883 depuis les États-Unis et le Canada ou au 1 503 538 7478 dans le reste du monde, ou visitez le site [www.a-dec.com](http://www.a-dec.com).

# SOMMAIRE



<b>1 Introduction</b> . . . . .	<b>3</b>
À propos de votre éclairage dentaire . . . . .	3
<b>2 Fonctionnement de base</b> . . . . .	<b>5</b>
interrupteurs de marche/arrêt et intensité . . . . .	5
Commandes du clavier . . . . .	6
Intensités lumineuses . . . . .	6
Marche/arrêt automatique (systèmes A-dec 300/500 uniquement) . . . . .	7
Emplacement des disjoncteurs . . . . .	8
<b>3 Réglages et entretien</b> . . . . .	<b>9</b>
Réglage de la mise au point . . . . .	9
Réglage de l'éclairage . . . . .	10
Rotation horizontale . . . . .	10
Rotation en diagonale . . . . .	11
Rotation verticale . . . . .	12
Remplacement de l'ampoule . . . . .	12
Pièces détachées . . . . .	14
Nettoyage/entretien . . . . .	14
Protection contre les bactéries . . . . .	14
<b>4 Annexe : Garanties et caractéristiques techniques</b> . . . . .	<b>15</b>
Garantie . . . . .	15
Caractéristiques techniques . . . . .	16
Caractéristiques de fonctionnement . . . . .	16
Intensité lumineuse nominale . . . . .	16



# INTRODUCTION

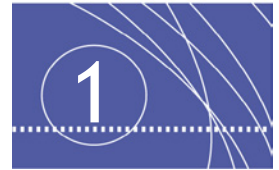

Merci d'avoir choisi A-dec. Ce guide décrit les fonctions de base, les réglages et l'entretien de votre éclairage dentaire A-dec.

## À propos de votre éclairage dentaire

L'éclairage dentaire A-dec Inclut plusieurs fonctions visant à vous faciliter la tâche. L'éclairage équilibré donne une vue claire des surfaces dentaires, son bras précisément équilibré facilite le positionnement et l'axe diagonal du projecteur vous permet d'incliner la tête lumineuse là où vous en avez besoin.

Figure 1. Éclairage



---

**AVERTISSEMENT** Utilisez et entretenez l'éclairage dentaire avec toutes les précautions nécessaires. Évitez le contact avec les composants susceptibles de chauffer lorsque l'éclairage est allumé. Pour éviter de vous brûler, ne touchez que les poignées et les interrupteurs de l'éclairage lorsqu'il fonctionne. Éteignez toujours l'éclairage et laissez-le refroidir complètement avant d'y toucher ou de le réparer.

---

Figure 2. Caractéristiques de l'éclairage dentaire

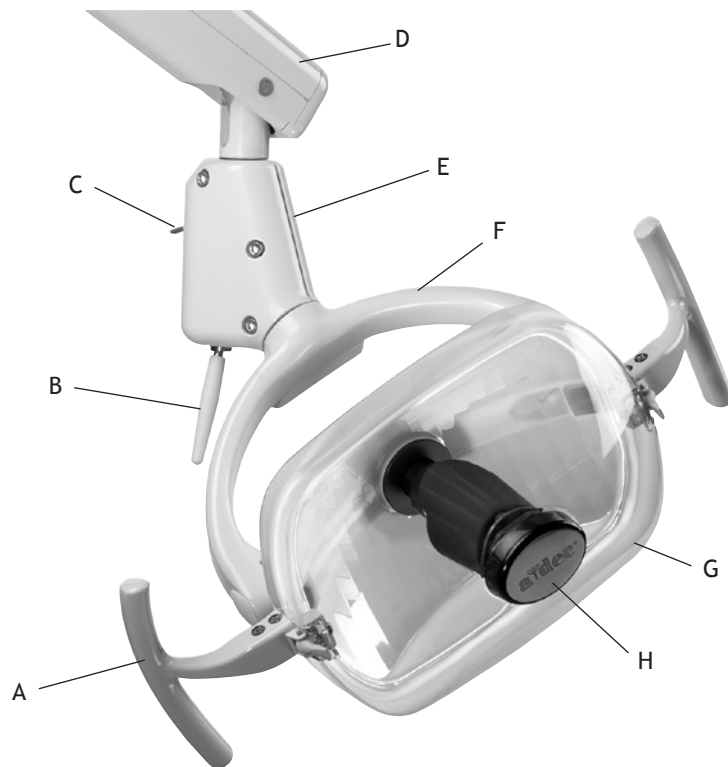

Élément	Description
A	Poignée
B	Interrupteur de marche/arrêt
C	Interrupteur d'intensité
D	Bras flexible
E	Boîtier de l'interrupteur
F	Étrier de projecteur
G	Écran protecteur de lampe
H	Embout

# FONCTIONNEMENT DE BASE

## Interrupteurs de marche/arrêt et intensité

L'éclairage dentaire est muni d'un interrupteur marche/arrêt de grande taille de façon à pouvoir activer facilement l'éclairage avec le revers de la main ou le coude. Un commutateur d'intensité vous permet de basculer d'une de ces trois intensités à l'autre : haute, moyenne et composite (voir Figure 3).

Figure 3. Interrupteurs de marche/arrêt et intensité

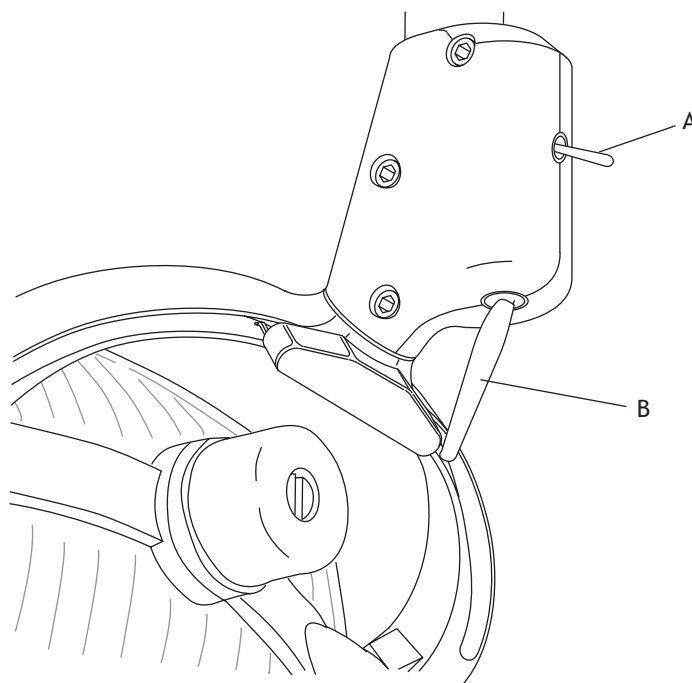

(A) Potentiomètre lumière ; (B) Interrupteur marche/arrêt

## Commandes du clavier

Les éclairages dentaires A-dec peuvent être commandés à partir du clavier A-dec 300 ou A-dec 500. Pour allumer l'éclairage, appuyez sur le bouton d'éclairage du clavier (voir Figure 4). Pour l'éteindre, maintenez le bouton enfoncé.

Figure 4. Commandes du clavier de l'éclairage

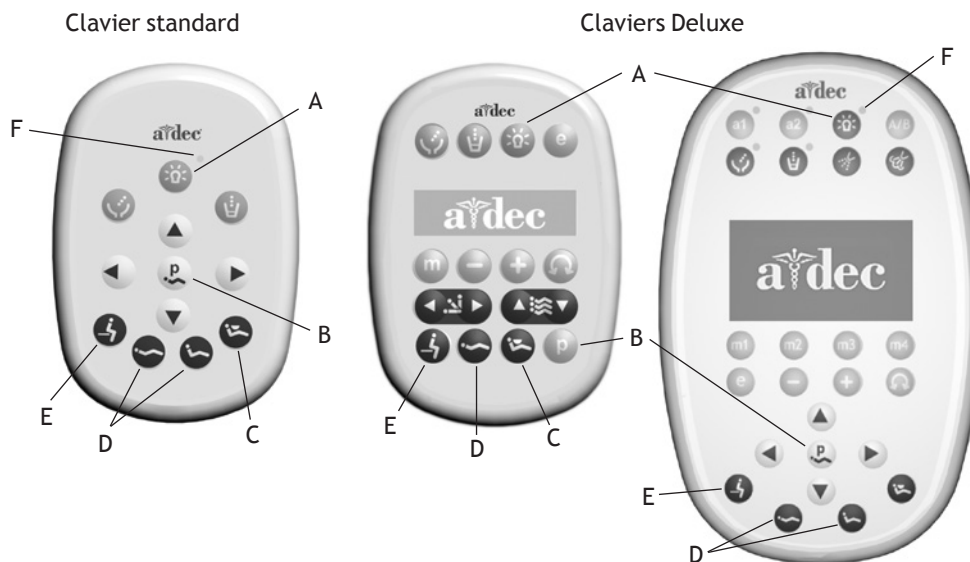

A) Bouton de l'éclairage dentaire	D) Bouton(s) de la position de traitement
B) Bouton de programme	E) Bouton d'entrée/de sortie
C) Bouton de position rayons X/rinçage	F) Témoin de l'éclairage dentaire (LED)

Remarque : les symboles du clavier sont la propriété d'A-dec Inc.

## Intensités lumineuses

Sur les systèmes A-dec 300 et 500, vous pouvez appuyer sur le bouton d'éclairage situé sur le clavier afin de basculer entre les niveaux d'intensité. Le témoin à LED situé sur le clavier s'allume lorsque l'éclairage dentaire est réglé sur le niveau d'intensité haute ou moyenne. Lorsque l'éclairage est en position composite, le témoin à LED clignote.



## **Marche/arrêt automatique** *(systèmes A-dec 300/500 uniquement)*

L'éclairage dentaire comprend une fonction de marche/arrêt automatique qui allume automatiquement l'éclairage lorsque le fauteuil atteint une position d'utilisation. Dès que le dossier du fauteuil quitte une position d'utilisation, l'éclairage s'éteint automatiquement.

- Pour désactiver la fonction de marche/arrêt automatique, appuyez simultanément et en continu sur les boutons Programme et Éclairage (voir Figure 4). Un bip confirme que la fonction de marche/arrêt automatique du projecteur dentaire est désactivée.
- Pour réactiver la fonction de marche/arrêt automatique, appuyez simultanément et en continu sur les boutons Programme et Éclairage (voir Figure 4). Trois bips confirment que la fonction est activée.

## Emplacement des disjoncteurs

En cas de conditions anormales, le disjoncteur de l'éclairage coupe l'alimentation en électricité. En cas de déclenchement du disjoncteur, réinitialisez-le en le poussant. Le disjoncteur de l'éclairage dentaire se trouve sur l'alimentation, dont l'emplacement varie d'un produit à l'autre (voir Tableau 1).

Tableau 1. Emplacement des disjoncteurs

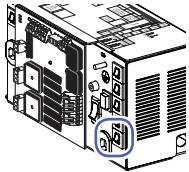
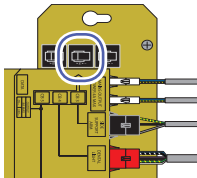
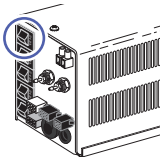
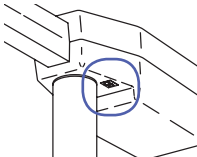
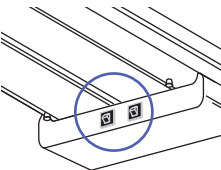
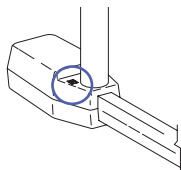
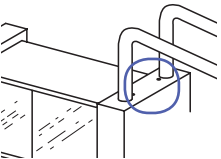
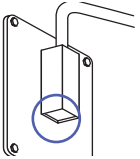
Emplacement de montage de l'éclairage dentaire	Emplacement des disjoncteurs	Modèle/Emplacement	Emplacement des disjoncteurs
*Monté sur le fauteuil ; fauteuil A-dec 311		*Monté sur le fauteuil ; fauteuil A-dec 511	
*Monté sur le fauteuil ; fauteuils Cascade®, Decade®, Performer® et non A-dec		Monté sur pied ; fauteuils Cascade, Decade, Performer et non A-dec	
Montage sur rail		Fixation au plafond	
Fixation sur armoire		Fixation murale	



**REMARQUE** \*Le disjoncteur des éclairages montés sur fauteuil se trouve sur l'alimentation, dans le boîtier du fauteuil, ou dans un boîtier de sol distant.

# RÉGLAGES ET ENTRETIEN



**AVERTISSEMENT** Éteignez toujours l'éclairage et laissez-le refroidir complètement avant d'y toucher ou de le réparer.

## Réglage de la mise au point

L'éclairage est réglé en usine afin d'assurer une mise au point adéquate à 700 mm de la cavité buccale. Toutefois, vous pouvez facilement et rapidement régler la mise au point de l'éclairage entre 460 et 790 mm pour l'adapter au mieux à vos besoins. Procédure :

1. Placez une serviette blanche sur le repose-tête du fauteuil afin de représenter la cavité buccale.
2. Positionnez l'éclairage à la distance d'utilisation normale lors d'une intervention dans la cavité buccale (choisissez une distance représentative de la plupart de vos interventions).
3. Allumez l'éclairage.
4. Utilisez un tournevis épais ou une grosse pièce pour tourner la vis de réglage de la mise au point (voir Figure 5) jusqu'à ce que la lumière dans les limites du schéma lumineux soit uniforme.



**AVERTISSEMENT** La vis de réglage de la mise au point devient brûlante lorsque l'éclairage est allumé. Pour éviter de vous brûler, ne touchez pas la vis avec vos doigts pour effectuer les réglages.

Figure 5. Mise au point de l'éclairage

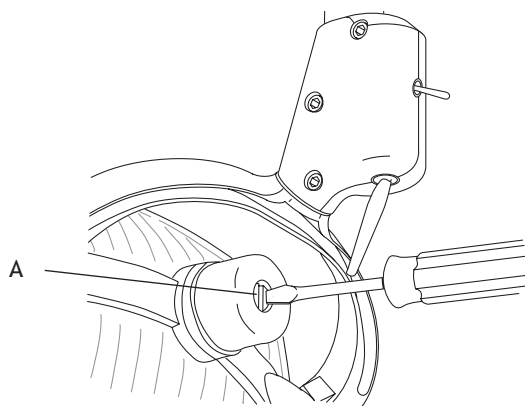

(A) Vis de réglage de la mise au point

## Réglage de l'éclairage

Réglez la tension de la tête lumineuse si elle est difficile à positionner, bouge trop facilement ou a tendance à ne pas rester en position (voir Figure 6).

Figure 6. Rotation de la tête lumineuse

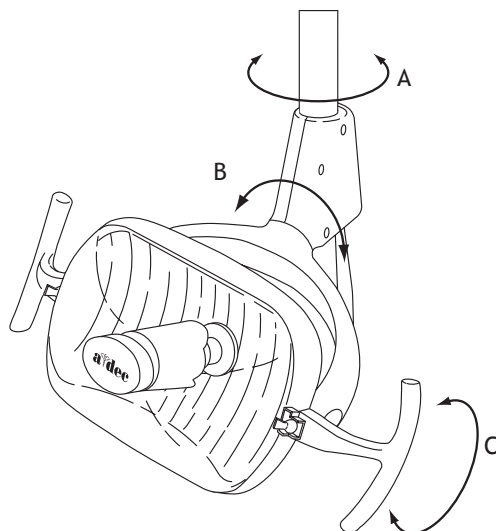

(A) Rotation gauche/droite ; (B) Rotation diagonale ; (C) Rotation vers le haut/bas

## Rotation horizontale

1. Utilisez une clé Allen pour effectuer les réglages de rotation gauche/droite, en commençant par la vis du haut des deux côtés du boîtier des commutateurs (voir Figure 7).
2. Si la tête lumineuse se déplace trop facilement ou a tendance à ne pas rester en position, augmentez la tension en tournant les vis dans le sens horaire.
3. Si l'éclairage est difficile à déplacer, relâchez la tension en tournant les vis vers la gauche.

Figure 7. Réglage de la rotation gauche/droite

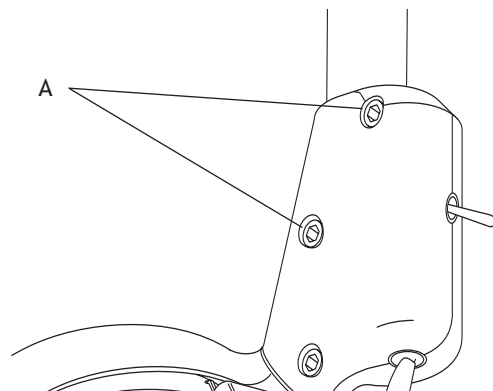

(A) Vis de tension de rotation horizontale

## Rotation en diagonale

Pour la rotation sur l'axe diagonal, réglez la vis en bas du boîtier des commutateurs (voir Figure 8).

1. Si la tête lumineuse se déplace trop facilement ou a tendance à ne pas rester en position, augmentez la tension en tournant la vis dans le sens horaire.
2. Si l'éclairage est difficile à déplacer, relâchez la tension en tournant la vis vers la gauche.
3. Afin d'éliminer tout mouvement en diagonale, serrez la vis de réglage à fond.

Figure 8. Réglage en diagonale

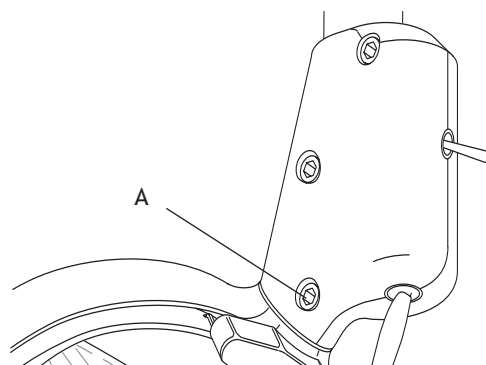

(A) Vis de tension de rotation en diagonale

## Rotation verticale

1. Desserrez la vis (voir Figure 9).
2. Retirez le bouchon de l'étrier de l'éclairage.
3. Utilisez un tournevis épais à lame plate pour tourner la vis de réglage sous le bouchon de l'étrier de projecteur.
4. Si la tête lumineuse se déplace trop facilement ou a tendance à ne pas rester en position, augmentez la tension en tournant la vis dans le sens horaire.
5. Si l'éclairage est difficile à déplacer, relâchez la tension en tournant la vis vers la gauche.
6. Une fois la tension souhaitée obtenue, resserrez la vis et réinstallez le bouchon de l'étrier de projecteur.



**REMARQUE** Procédez au réglage sur un seul côté de la tête d'éclairage.

Figure 9. Réglage de la rotation verticale

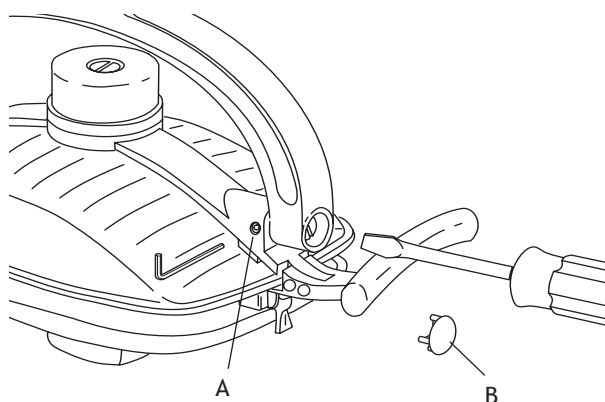

(A) Vis de réglage ; (B) Bouchon d'étrier de projecteur

## Remplacement de l'ampoule

Les éclairages dentaires A-dec ont une ampoule de rechange pratique sous l'étrier (voir Figure 10). Pour accéder à l'ampoule, sortez le support en plastique de la tête lumineuse. Retirez l'ampoule de son support, mais ne retirez pas l'enveloppe extérieure.



**ATTENTION** Le sébum présent sur les doigts risque de nuire à l'efficacité de l'ampoule et d'en réduire sensiblement la durée de vie. Si vous touchez accidentellement l'ampoule, nettoyez-la doucement avec un coton humecté d'alcool isopropylique ou éthylique.

Figure 10. Support et ampoule de recharge

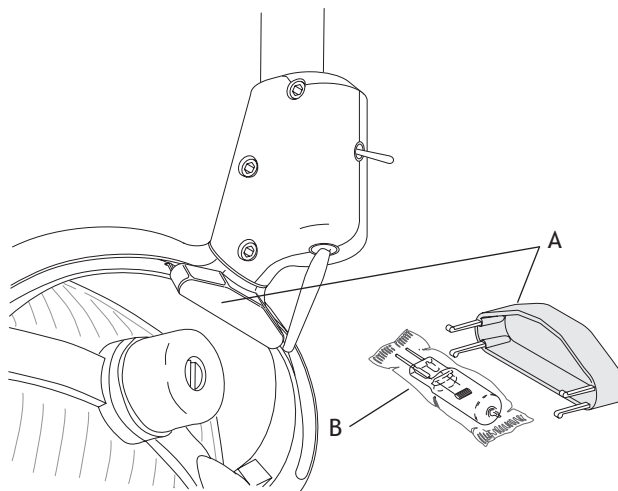

(A) Support ; (B) Ampoule

Suivez ces étapes pour remplacer l'ampoule :

1. Éteignez l'éclairage et laissez-le refroidir.



**AVERTISSEMENT** Afin de ne pas vous brûler les doigts, laissez l'écran de protection refroidir avant de le retirer. N'utilisez jamais l'éclairage sans son écran. L'écran protecteur de lampe contient des additifs qui bloquent les UV. C'est par ailleurs votre seule et unique protection si l'ampoule venait à éclater.

2. Libérez les languettes de l'écran protecteur de lampe et mettez ce dernier de côté.
3. À l'aide d'un morceau de gaze ou d'un chiffon pour protéger vos doigts, sortez délicatement l'ancienne ampoule de sa douille. Jetez-la.
4. En tenant l'ampoule neuve dans son emballage extérieur, les broches à l'opposé de vous, insérez avec précaution les broches de l'ampoule dans la douille (voir Figure 11). La base de l'ampoule est fragile et peut se casser sous une pression excessive.

Figure 11. Insertion d'une nouvelle ampoule

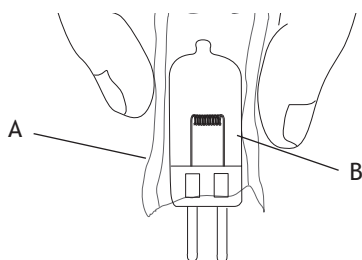

(A) Emballage extérieur ; (B) Ampoule neuve

5. Retirez et jetez l'emballage extérieur, puis réinstallez l'écran.
6. Vérifiez que l'éclairage fonctionne correctement en l'allumant et en le faisant fonctionner à chaque niveau d'intensité.

## Pièces détachées

Le Tableau 2 liste les pièces nécessaires pendant la maintenance de routine.

Tableau 2. Liste des pièces nécessaires à la maintenance

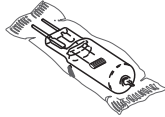
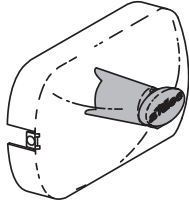
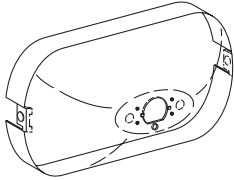
Description	Référence	
Ampoule uniquement	041.709.00	
Écran et embout	28.0503.02	
Écran protecteur de lampe	28.0503.01	

## Nettoyage/entretien

### Protection contre les bactéries



**ATTENTION** Si vous décidez de recourir à une barrière, remplacez systématiquement son film après chaque utilisation sur un patient.

A-dec recommande une protection-barrière pour toutes les surfaces de contact et de transfert concernées. Les surfaces de contact sont les zones en contact avec les mains, et qui deviennent des points potentiels de contamination croisée durant les soins dentaires. Les surfaces de transfert sont les zones en contact avec des instruments et d'autres objets inanimés.

Aux États-Unis, ces protections doivent être fabriquées dans le respect des bonnes pratiques (CGMP) certifiées par la Food and Drug Administration américaine (US FDA). En dehors des États-Unis, il convient de se référer aux réglementations applicables sur le matériel médical de chaque pays.



**IMPORTANT** Pour plus d'informations sur le nettoyage et la désinfection chimique des surfaces de contact et de transfert (lorsque les barrières ne peuvent être utilisées), reportez-vous au Guide d'asepsie du matériel A-dec (réf. 85.0696.01) fourni avec l'équipement.



# ANNEXE : GARANTIES ET CARACTÉRISTIQUES TECHNIQUES



## Garantie

A-dec garantit tous ses produits contre tout défaut de matériau ou de fabrication pendant un an à partir de la date de livraison. La seule obligation d'A-dec dans le cadre de cette garantie consiste à fournir des pièces pour réparation, ou selon son choix, un produit de rechange (main-d'œuvre non comprise). L'acheteur n'aura aucun autre recours. Tous les dommages spéciaux, accessoires et fortuits sont exclus.

Les avis de violation de la garantie doivent être adressés à A-dec durant la période de garantie. La garantie ne couvre pas les dommages résultant d'une installation ou d'une maintenance impropre, d'un accident ou d'une utilisation abusive. La garantie ne couvre pas les dommages résultant de l'utilisation de produits chimiques et de méthodes de nettoyage, de désinfection ou de stérilisation. La garantie ne couvre pas non plus les ampoules électriques. Suivez les instructions fournies dans le *Mode d'emploi A-dec* (instructions de fonctionnement et d'entretien) sous peine d'annulation de la garantie.

A-dec garantit ses cylindres de levage et d'inclinaison des fauteuils dentaires pendant 10 ans à partir de la date d'achat du fauteuil ou du cylindre. Cette garantie est rétroactive pour les cylindres de fauteuil A-dec déjà installés. La garantie couvre les cylindres de fauteuil jugés défectueux par A-dec (défauts de fabrication). Les cylindres de tabouret ont une garantie A-dec d'un an.

Aucune autre garantie n'est apportée en matière de qualité commerciale ou autre. Pour une intervention du service après-vente, contactez le revendeur A-dec agréé le plus proche. Renseignez-vous sur les codes locaux et les exigences de l'ADA (Americans with Disabilities Act) concernant l'installation de ce produit.



---

**ATTENTION** La loi fédérale des États-Unis stipule que ce dispositif ne peut être vendu que par ou sur l'ordonnance d'un dentiste, d'un médecin ou d'un praticien diplômé en vertu de la loi de l'État dans lequel il exerce et utilisera ou prescrira l'utilisation de l'appareil.

---

## Caractéristiques techniques

### Caractéristiques de fonctionnement

- Tension d'exploitation : 100, 120 ou 240 V
- Plage focale : Réglable ; 457 à 787 mm
- Ampoule : Halogène au xénon de quartz, broches simples
- Valeurs nominales de la lampe : 17 V/95 W
- Température chromatique : 5 000 Kelvin
- Dimensions de la lampe : (84 mm x 160 mm x 701 mm)

### Intensité lumineuse nominale

- Composite : 8 000 lux (743 fc)
- Moyenne : 20 000 lux (1858 fc)
- Forte : 24 000 lux (2230 fc)
- Chaleur dégagée : 325 BTU/heure



---

**REMARQUE** Les caractéristiques techniques sont sujettes à modification sans préavis.

---





**Siège social d'A-dec**

2601 Crestview Drive  
Newberg, OR 97132 États-Unis  
Tél. : 1.800.547.1883 aux États-Unis/Canada  
Tél. : 1.503.538.7478 hors États-Unis/Canada  
Fax : 1.503.538.0276  
[www.a-dec.com](http://www.a-dec.com)

*Centres de distribution internationale*

**A-dec Royaume-Uni**

*Représentant agréé dans l'Union Européenne*  
Austin House, 11 Liberty Way  
Nuneaton, Warwickshire CV11 6RZ  
Angleterre  
Tél. : 0800 ADECUK (233285) au Royaume-Uni  
Tél. : +44 (0) 24 7635 0901 hors du Royaume-Uni  
[www.a-dec.co.uk](http://www.a-dec.co.uk)

**A-dec Australie**

Unit 8  
5-9 Ricketty Street  
Mascot, NSW 2020  
Australie  
Tél. : 1.800.225.010 en Australie  
Tél. : +61 (0)2 8332 4000 en dehors de l'Australie  
[www.a-dec.com.au](http://www.a-dec.com.au)

