

MODE D'EMPLOI

Systemes 12 O'Clock A-dec 500

Double modèle 541 et instruments d'assistant 545

Copyright

© 2014 A-dec Inc. Tous droits réservés.

A-dec Inc. ne donne aucune garantie quant à ce document, y compris mais sans s'y limiter, aucune garantie tacite de qualité commerciale et d'adaptation à un but particulier. A-dec Inc. ne pourra pas être tenue pour responsable de toute erreur contenue dans ce document ou de tout autre dommage lié indirectement à la livraison, la performance ou l'utilisation de ce matériel. Les informations figurant dans ce document sont sujettes à modification sans préavis. Si vous constatez des problèmes dans la documentation, merci de nous les signaler par écrit. A-dec Inc. ne garantit pas que ce document sera dépourvu d'erreurs.

Aucune partie de ce document ne pourra être copiée, reproduite, modifiée ou transmise sous aucune forme ou par un moyen quelconque, électronique ou mécanique, y compris la photocopie, l'enregistrement ou tout système de stockage et de récupération d'informations, sans l'autorisation écrite préalable d'A-dec, Inc.

Marques de fabrique et autres droits de propriété intellectuelle

A-dec, le logo A-dec, A-dec 500, A-dec 300, Cascade, Cascade Master Series, Century Plus, Continental, Decade, ICX, ICV, Performer, Preference, Preference Collection, Preference ICC et Radius sont des marques de fabrique de A-dec Inc. et ont été déposées aux États-Unis et dans d'autres pays. A-dec 400, A-dec 200, Preference Slimline et reliablecreativesolutions sont également des marques d'A-dec Inc. Aucune des marques de fabrique ou des appellations commerciales citées dans ce document ne peut être reproduite, copiée ou manipulée de quelque manière que ce soit sans l'autorisation écrite préalable de son propriétaire.

Les symboles du clavier sont la propriété d'A-dec Inc. L'utilisation de ces symboles, en tout ou partie, sans le consentement écrit exprès d'A-dec Inc. est strictement interdite.

Informations réglementaires

Les informations réglementaires exigées par les agences d'homologation sont précisées dans le document *Informations réglementaires, caractéristiques techniques et garantie* (réf. 86.0221.01) dans la bibliothèque de documents disponible sur le site www.a-dec.com.

Entretien

Pour toute information sur l'entretien des produits, contactez le distributeur A-dec agréé le plus proche. Pour en savoir plus sur l'entretien ou trouver le distributeur agréé le plus proche, contactez A-dec au 1 800 547 1883 depuis les États-Unis et le Canada ou au +1 503 538 7478 dans le reste du monde, ou visitez le site www.a-dec.com.

SOMMAIRE



| | |
|---|-----------|
| 1 Introduction | 1 |
| À propos de votre système 12 O’Clock A-dec 500 | 1 |
| 2 Fonctionnement de base | 3 |
| Interrupteur marche/arrêt | 3 |
| Activation des instruments | 4 |
| Pédale de commande | 4 |
| Bouton soufflette/accessoire | 4 |
| Verrouillage du fauteuil | 4 |
| Claviers | 4 |
| Surface de travail et positionnement des instruments | 5 |
| Réglage de la hauteur | 5 |
| Positionnement des instruments | 5 |
| Système d’eau propre | 6 |
| Seringue de l’assistant et du médecin | 6 |
| Instruments à vide | 7 |
| Conversion gauche/droite | 7 |
| Support flexible en option | 8 |
| 3 Commandes du clavier | 9 |
| Icône d’état | 10 |
| Positionnement du fauteuil | 10 |
| Programmation des positions présélectionnées du fauteuil | 11 |
| Personnalisation de la touche Radiographie/Rinçage | 11 |
| Fonctions du crachoir | 12 |
| Personnalisation du remplissage du gobelet et du rinçage du bol | 12 |
| Éclairage | 13 |
| Marche/arrêt automatique de l’éclairage | 13 |
| Bouton A/B | 13 |
| Réglages des instruments (<i>clavier Deluxe uniquement</i>) | 14 |
| Programmation du mode standard | 14 |
| Bouton avant/arrière | 15 |
| Programmation du mode endodontie | 16 |
| Autres paramètres possibles pour les instruments | 18 |
| Boutons des commandes auxiliaires | 18 |
| Messages d’aide du clavier | 18 |
| 4 Réglages et entretien | 19 |
| Réglage du débit de la seringue | 19 |
| Réglage de l’unit | 19 |
| Retrait des capots du système | 19 |
| Débit d’eau de refroidissement | 20 |
| Débit d’air refroidisseur | 20 |
| Pression de l’air moteur | 21 |
| Rotation du support de plateau | 22 |
| Entretien des cordons | 23 |
| Remplacement de l’ampoule de la tubulure à fibres optiques | 23 |

| | |
|---|-----------|
| Collecteur d'huile | 24 |
| Collecteur de solides | 25 |
| Prises réseau | 26 |
| Robinetts d'arrêt manuel d'air et d'eau | 26 |
| Robinetts d'arrêt d'air et d'eau pneumatiques | 26 |
| Réglages de pression d'air et d'eau du système | 26 |
| Remplacement du filtre à air ou eau | 27 |
| Vérification du filtre à air ou à eau | 27 |
| Inspection et remplacement du filtre | 27 |
| Remplacement du filtre à eau | 28 |
| Nettoyage/maintenance | 28 |
| Asepsie du corps de vanne de l'éjecteur de salive/du HVE | 28 |
| Stérilisation | 29 |
| Stérilisation et entretien usuels | 29 |
| Asepsie des embouts du HVE/de l'éjecteur de salive | 30 |
| Embouts à usage unique | 30 |
| Embouts stérilisables | 30 |
| Protection-barrière | 31 |
| Traitement du circuit d'eau | 31 |
| Annexe : Caractéristiques techniques et garantie | 32 |
| Caractéristiques techniques | 32 |
| Exigences minimum concernant l'air, l'eau et l'aspiration | 32 |
| Ouvertures du HVE et de l'éjecteur de salive pour les embouts | 32 |
| Garantie | 32 |



INTRODUCTION

Merci d'avoir choisi un équipement A-dec. Ce guide contient les instructions d'utilisation, de réglage et de maintenance des systèmes 12 o'clock A-dec 500.

À propos de votre système 12 O'Clock A-dec 500

Le système 12 o'clock A-dec est monté au plancher et s'installe avec des armoires Preference Collection® et Preference Slimline™ diverses (reportez-vous à la Figure 1). Plusieurs accessoires intégrés sont disponibles pour les systèmes A-dec 500, notamment des instruments à grande et basse vitesse, des moteurs électriques, des caméras intrabuccales, des instruments infrasons, des lampes à polymériser et d'autres options. Pour une vue d'ensemble des fonctions des composants et des options décrites dans ce guide, reportez-vous à la Figure 2 de la page 2.

Figure 1. Double modèle A-dec 541 sur une console de traitement Preference Collection 5580



Figure 2. Caractéristiques du double modèle A-dec 541*

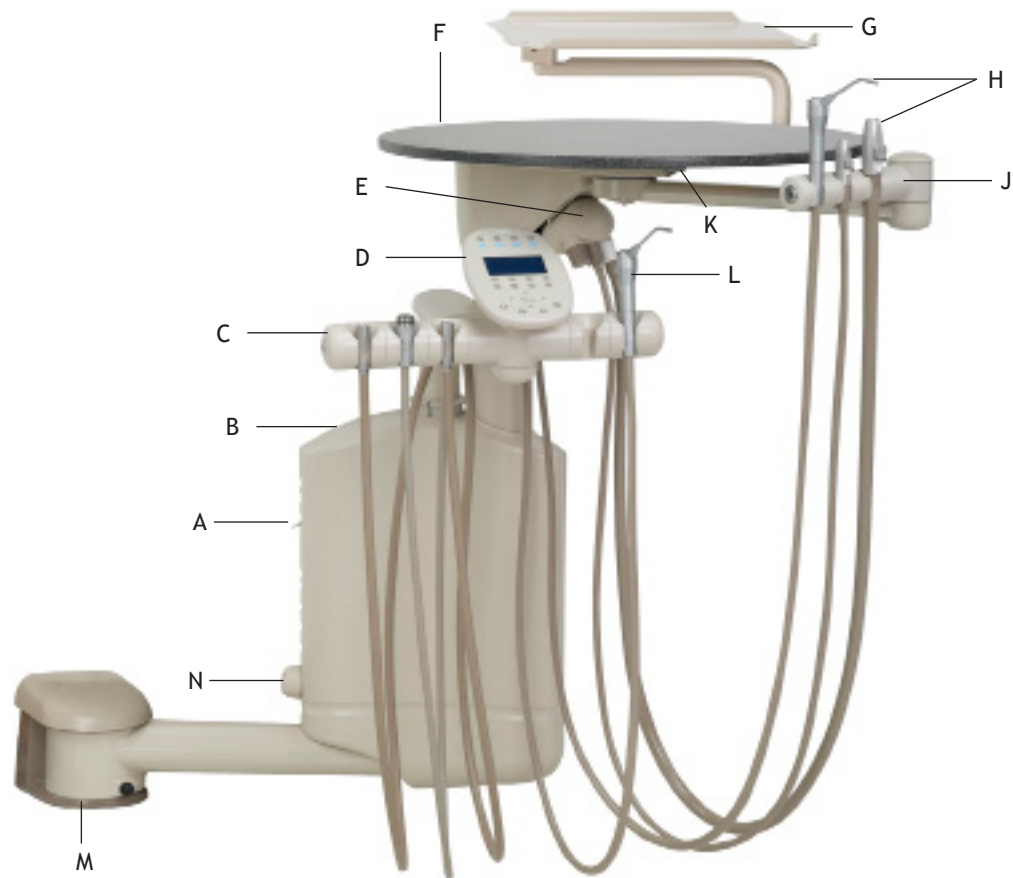

| Élément | Description |
|---------|---|
| A | Interrupteur de purge |
| B | Centre de commande |
| C | Ensemble de supports pour le médecin |
| D | Clavier Deluxe (<i>en option</i>) |
| E | Collecteur de solides |
| F | Surface de travail |
| G | Support de plateau (<i>en option</i>) |
| H | Instruments d'assistant |
| J | Ensemble de supports pour l'assistant |
| K | Interrupteur marche/arrêt |
| L | Seringue du médecin |
| M | Moyeu de montage au plancher |
| N | Collecteur d'huile |

*Le modèle A-dec 545 fournit des fonctions similaires, à l'exception des commandes réservées au médecin.

FONCTIONNEMENT DE BASE

Ce chapitre contient les instructions d'utilisation de base de l'unit A-dec 500. Pour les opérations au clavier, consultez la section « Commandes du clavier » à la page 9.

Interrupteur marche/arrêt

L'interrupteur marche/arrêt commande l'alimentation de l'unit de même que celle d'autres modules montés sur le fauteuil. Utilisez-le pour mettre le système sous ou hors tension.



REMARQUE Pour prolonger la durée de vie de votre équipement, placez l'interrupteur marche/arrêt en position Arrêt quand vous n'utilisez pas l'unit.

Figure 3. Emplacement de l'interrupteur marche/arrêt

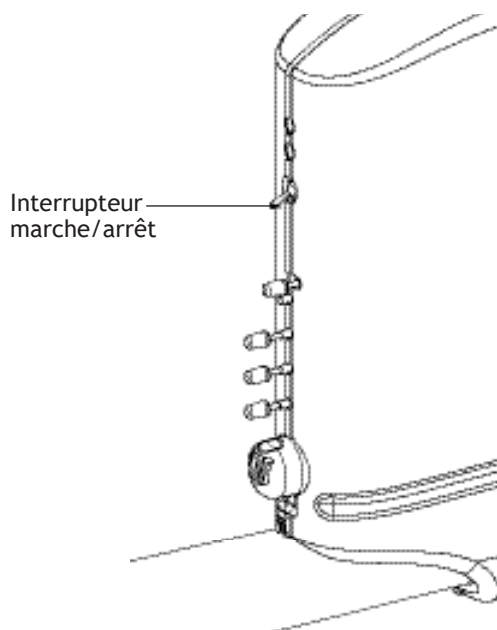

ATTENTION Pour éviter d'endommager l'unit, n'utilisez pas de sérum physiologique, de bain de bouche ou d'autre solution chimique non spécifiée dans ce manuel. Si vous devez recourir à ce genre de solutions, employez un système d'arrivée d'eau séparé de celui de l'unit. En règle générale, vous pouvez utiliser l'eau courante comme eau d'approvisionnement pour votre l'unit.

Pour lire les instructions complètes sur la consommation d'eau par vos systèmes A-dec, reportez-vous au *Mode d'emploi du système d'eau autonome A-dec* (réf. 86.0609.01) fourni avec votre équipement.

Activation des instruments

Les instruments s'activent automatiquement dès lors que vous soulevez l'un d'eux de son support. Appuyez sur la pédale de commande pour faire fonctionner l'instrument activé.

Pédale de commande

La pédale de commande régule l'air moteur de l'instrument actif. Elle procure un signal d'air qui active la circulation d'air refroidisseur et d'eau de refroidissement. Elle est équipée d'un interrupteur humide/sec et d'un bouton soufflette/accessoire (reportez-vous à la Figure 4). Pour activer ou couper l'arrivée d'eau de refroidissement, appuyez du pied sur l'interrupteur humide/sec.



REMARQUE La pédale a une fonctionnalité supplémentaire lorsqu'elle est utilisée avec un clavier Deluxe ou une caméra intrabuccale. L'interrupteur humide/sec fonctionne comme un va-et-vient avec les boutons d'air refroidisseur et d'eau de refroidissement du clavier.

Figure 4. Pédale de commande

Bouton soufflette/
accessoire

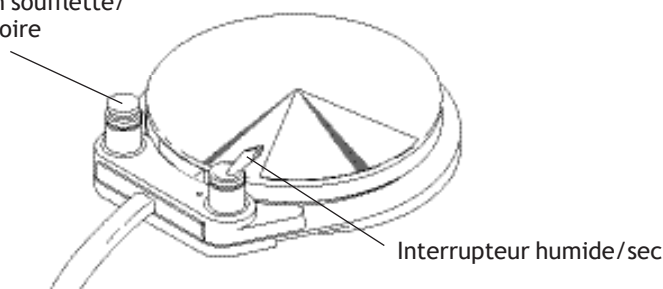

Interrupteur humide/sec

Bouton soufflette/accessoire

Le bouton soufflette/accessoire sert soit de soufflette, soit de bouton d'accessoire (reportez-vous à la Figure 4). La fonction soufflette envoie un jet d'air à travers l'instrument sans activer la fraise de ce dernier.

La fonction bouton d'accessoire permet de faire fonctionner les accessoires intégrés. Pour plus de détails, consultez votre revendeur A-dec agréé.

Verrouillage du fauteuil

Le clavier Deluxe empêche le fonctionnement du fauteuil A-dec 511 lorsque vous retirez un instrument de son support et appuyez sur la pédale de commande. Cette fonction est également disponible sur certains fauteuils modèles Performer® et Cascade® et sur les systèmes comprenant un kit de verrouillage en option.

Claviers

Les claviers A-dec 500 centralisent les commandes du cabinet dentaire en une surface tactile unique. Certains boutons du clavier présentent des voyants indiquant l'état de fonctionnement. Pour les détails complets concernant l'utilisation du clavier, consultez la section « Commandes du clavier » à la page 9.

Surface de travail et positionnement des instruments

La surface de travail ronde et les supports d'instruments sont réglables en hauteur et permettent le positionnement flexible des instruments.

Réglage de la hauteur

Pour ajuster la hauteur de la surface de travail et le bras de l'unité, soulevez la partie supérieure de la colonne verticale (reportez-vous à la Figure 5) et glissez l'anneau de réglage de hauteur jusqu'à la position désirée. Abaissez ensuite la colonne sur l'anneau.

Figure 5. Ajustement de hauteur de la surface de travail et du bras

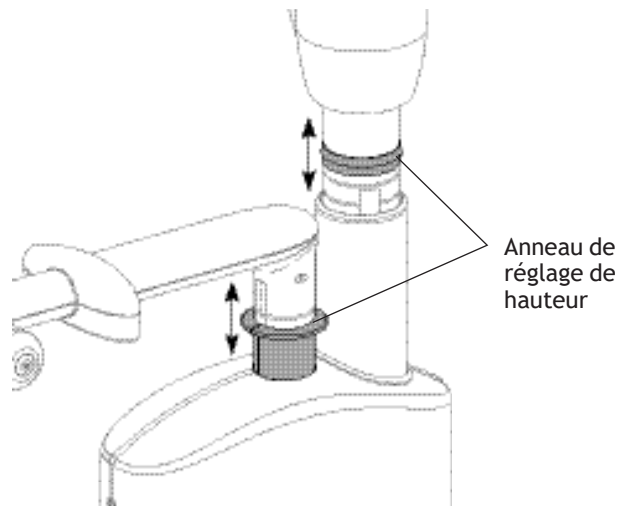

Positionnement des instruments

Les instruments sont accessibles par le biais de supports qui pivotent pour garantir le meilleur positionnement (reportez-vous à la Figure 6). Pour régler la position de chaque support :

1. Écartez-le légèrement du support d'instrument adjacent.
2. Tournez à la position désirée et relâchez.

Figure 6. Ajustement de l'unit

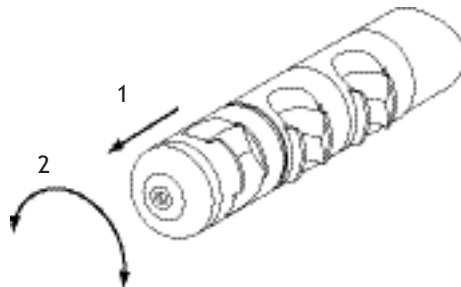

Système d'eau propre

Le système d'eau propre fournit de l'eau aux instruments, aux seringues et au remplissage de gobelet. Il comprend une bouteille d'eau de 2 litres à déconnexion rapide qui se monte dans un emplacement situé à l'intérieur de l'armoire (reportez-vous à la Figure 7). Pour lire les instructions complètes sur la consommation d'eau par votre système A-dec 500, reportez-vous au *Mode d'emploi du système d'eau autonome A-dec* (réf. 86.0609.01) fourni avec votre équipement.

Figure 7. Bouteille d'eau propre distante



Seringue de l'assistant et du médecin

Pour installer l'embout de la seringue A-dec, introduisez-le et poussez jusqu'à ce que vous entendiez deux clics. Appuyez simultanément sur les deux boutons pour le jet d'air/ d'eau.



IMPORTANT Pour obtenir des instructions détaillées sur l'utilisation de la seringue, le réglage du débit et la maintenance, reportez-vous au *mode d'emploi des seringues A-dec* (réf. 85.0680.01).

Instruments à vide

L'aspirateur à grand volume (HVE) et l'éjecteur de salive entièrement autoclavables disposent d'une fonction de déconnexion rapide qui vous permet de retirer facilement le corps de vanne de la tubulure pour un nettoyage et une stérilisation simples. Pour utiliser le HVE et l'éjecteur, il suffit de lever le levier de la vanne (reportez-vous à la Figure 8).

Figure 8. Fonctionnement de l'éjecteur de salive et du HVE

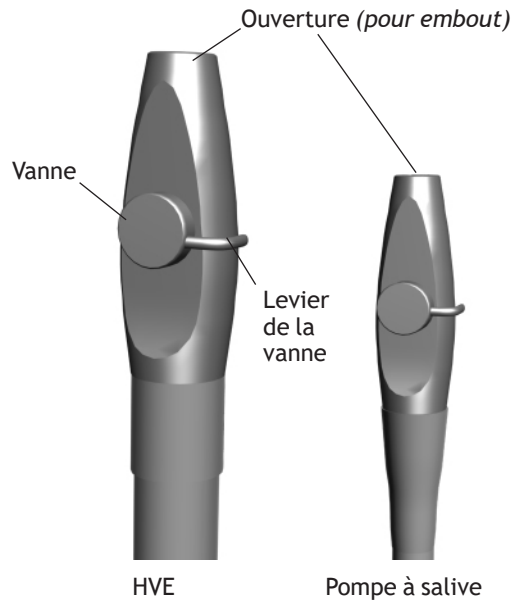

Conversion gauche/droite

Le HVE et l'éjecteur de salive peuvent être facilement convertis pour droitier/gaucher. Pour convertir le HVE ou l'éjecteur de salive pour un côté ou l'autre du fauteuil, poussez la vanne de commande pour l'extraire du corps du HVE, en appuyant sur le côté du petit diamètre. Tournez la vanne de 180°, puis poussez pour remettre en place.

Figure 9. Conversion droitier/gaucher du HVE et de l'éjecteur de salive

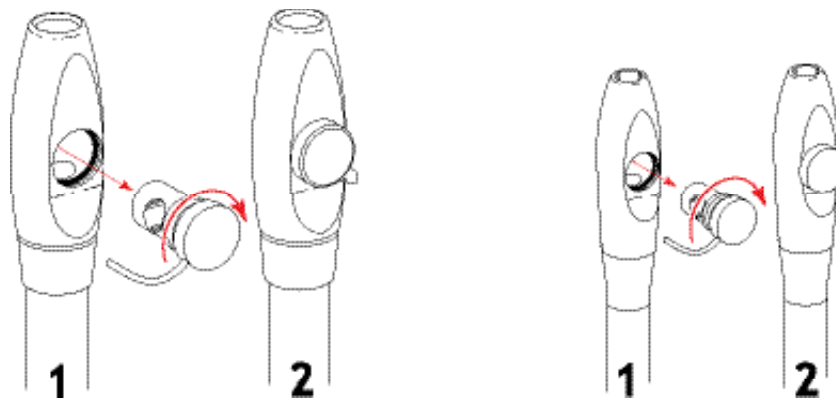

Support flexible en option

Le support flexible en option est une position de support commode pour des accessoires supplémentaires, tels qu'une lampe à polymériser ou pour les instruments existants (reportez-vous à la Figure 10). Le support se monte facilement sur la surface de travail ronde.

Figure 10. Support flexible en option



COMMANDES DU CLAVIER

Votre système 12 o'clock A-dec 500 comporte un clavier Standard ou Deluxe. Le clavier Standard commande le fauteuil, le crachoir et l'éclairage. Le clavier Deluxe comporte des commandes supplémentaires pour les instruments et les moteurs électriques ainsi que plusieurs autres options.

Figure 11. Claviers Standard et Deluxe

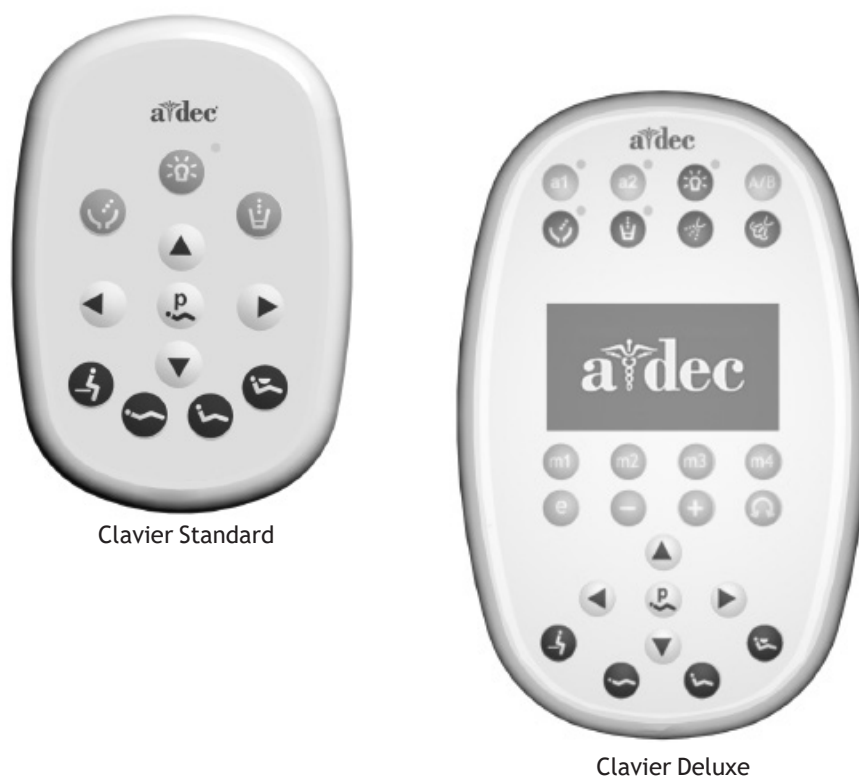

Remarque : les symboles du clavier sont la propriété d'A-dec Inc.

Icône d'état

Le logo A-dec sur le clavier Deluxe indique l'état du système :

- Bleu continu – fonctionnement normal et appareil sous tension Figure 12.
- Clignotement – plaque d'arrêt du fauteuil ou commutateur de fin de course du crachoir activé. L'icône redevient bleu continu une fois l'obstruction retirée.









Figure 12. Icône d'état



Positionnement du fauteuil









Le clavier comporte des commandes manuelles et programmées pour le positionnement du fauteuil A-dec. Les flèches de direction du clavier vous permettent de remonter/ descendre manuellement le bas et le dossier du fauteuil (reportez-vous au Tableau 1).

Tableau 1. Boutons manuels du fauteuil

| Icône | Action |
|--|-----------------|
|  ou  | Dossier abaissé |
|  ou  | Bas abaissé |
|  ou  | Dossier relevé |
|  ou  | Bas relevé |

Quatre boutons programmables placés sur le fauteuil et qui sont aisément personnalisables permettent de mettre automatiquement le fauteuil dans une position prédéfinie en usine (reportez-vous au Tableau 2).

Tableau 2. Boutons programmables du fauteuil/Réglages prédéfinis en usine

| Touche | Description de la position |
|--|---|
|  ou  | Entrée/sortie : positionne automatiquement le fauteuil en mode entrée/sortie et éteint l'éclairage. |
|  ou  | Traitement 1 : abaisse automatiquement le bas et le dossier du fauteuil et allume l'éclairage. |
|  ou  | Traitement 2 : positionne automatiquement le bas et le dossier du fauteuil et allume l'éclairage. |
|  ou  | Rayons X/rinçage : positionne automatiquement le fauteuil pour une radiographie ou un rinçage. Bascule entre la position Rayons X/ rinçage et la dernière position manuelle et éteint l'éclairage. |

Programmation des positions présélectionnées du fauteuil



REMARQUE Pour arrêter le fauteuil à un niveau donné, appuyez sur le bouton de la position correspondante sur la pédale ou le clavier.

Respectez les précautions standard en matière de soins au patient lorsque vous utilisez les fonctions de position programmables du fauteuil.

Pour programmer les positions présélectionnées Entrée/sortie, Traitement 1 et Traitement 2 du fauteuil :





1. Utilisez les commandes manuelles pour ajuster la position du fauteuil comme vous le souhaitez (reportez-vous à la Figure 13).
2. Appuyez brièvement sur le bouton Programme  ou . Un bip indique le mode de programmation.
3. Appuyez sur le bouton de position du fauteuil que vous voulez reprogrammer (par exemple,  ou  pour Entrée/sortie). Trois bips indiquent la programmation du nouveau réglage en mémoire.



Figure 13. Boutons de position du fauteuil sur le clavier

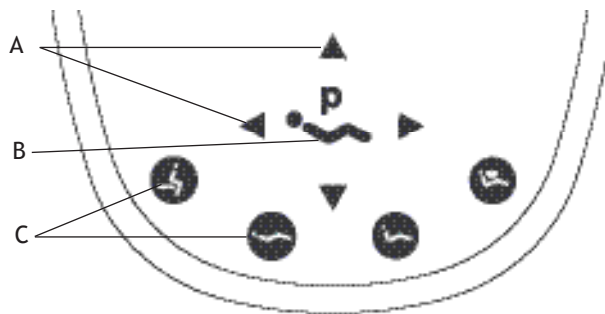

(A) Boutons manuels du fauteuil ; (B) bouton Programme ; (C) Boutons programmables du fauteuil prédéfinis

Personnalisation de la touche Radiographie/Rinçage

Le bouton Rayons X/rinçage fonctionne soit en mode Rayons X/rinçage, soit comme une autre position programmable (Traitement 3). Pour modifier la fonction du bouton Rayons X/rinçage :

1. Appuyez sans relâche et simultanément sur le bouton Programme et  ou  pendant trois secondes.
 - Un bip indique que la touche a été configurée en tant que Traitement 3.
 - Trois bips indiquent que le bouton Rayons X/rinçage a été configuré comme fonction Rayons X/rinçage (basculement entre Rayons X/rinçage et la position précédente).
2. Programmez la position comme indiqué plus haut, sous « Programmation de positions présélectionnées du fauteuil ».







ASTUCE Si le bouton Rayons X/rinçage est modifié en une position prédéfinie, il fonctionne comme les boutons de traitement 1 et 2.

Fonctions du crachoir

Le tableau suivant décrit les boutons de remplissage du gobelet et de rinçage du bol :

Tableau 3. Boutons de remplissage du gobelet et de rinçage du bol

| Touche | Description |
|--|--|
|  ou  | <p>Bouton de remplissage du gobelet : régule le débit d'eau du crachoir dans un gobelet.</p> <ul style="list-style-type: none"> Appuyez brièvement sur le bouton de remplissage du gobelet pour un fonctionnement minuté. Le réglage en usine consiste en un remplissage de 2,5 secondes. Appuyez sans relâche sur le bouton de remplissage du gobelet pour un fonctionnement manuel. |
|  ou  | <p>Bouton de rinçage du bol : assure l'arrivée d'eau de rinçage dans le bol du crachoir.</p> <ul style="list-style-type: none"> Appuyez brièvement sur le bouton de rinçage du bol pour un fonctionnement minuté. Le réglage en usine consiste en un rinçage de 30 secondes. Appuyez sans relâche sur le bouton de rinçage du bol pour un fonctionnement manuel. |



ASTUCE Appuyez deux fois sur la touche de rinçage du bol ( ou ) en moins de 2 secondes pour passer en mode de fonctionnement continu. Appuyer une fois sur la touche pour mettre au fin au mode de rinçage continu.

Personnalisation du remplissage du gobelet et du rinçage du bol

Pour programmer le temps de remplissage du gobelet et de rinçage du bol :

- Appuyez brièvement sur le bouton Programme ou, au crachoir, appuyez en continu sur les boutons de remplissage du gobelet et de rinçage du bol situés près du bec verseur. Un bip indique que le mode de programmation est prêt.
- Appuyez en continu sur le bouton de remplissage du gobelet ou de rinçage du bol pendant la durée souhaitée.
- Relâchez le bouton. Trois bips confirment le paramètre programmé.



REMARQUE Si votre système inclut un module de relais A-dec, vous pouvez utiliser le clavier *a1* ou *a2* ou les boutons de rinçage du bol et de remplissage du gobelet afin d'activer deux appareils auxiliaires. Pour plus d'informations, consultez la section « Boutons des commandes auxiliaires » à la page 18.

Éclairage

Vous pouvez allumer ou éteindre l'éclairage directement ou à partir du clavier. La touche d'éclairage du clavier vous permet de modifier les réglages d'intensité.

Éclairage halogène : appuyez sur  pour basculer entre les réglages d'intensité haute et composite ou moyenne et composite. Lorsque l'éclairage halogène est en mode d'intensité composite, le voyant clignote (reportez-vous à la Figure 14).





Éclairage LED : pour choisir le mode d'intensité, appuyez sur la touche , puis relâchez-la. Lorsque l'éclairage est en mode anti-polymérisation, le voyant clignote (reportez-vous à la Figure 14).

Figure 14. Mode d'éclairage



Pour éteindre l'éclairage, maintenez la touche  enfoncée.

Marche/arrêt automatique de l'éclairage

L'éclairage a une fonction de marche/arrêt automatique. Lors de l'utilisation d'une position de fauteuil programmée, l'éclairage s'allume lorsque le dossier du fauteuil atteint la position de fonctionnement. Appuyez sur le bouton Entrée/sortie ( ou ) ou sur Rayons X/rinçage ( ou ) et l'éclairage s'éteindra automatiquement.



ASTUCE Si le bouton Rayons X/rinçage est modifié en une position prédéfinie, l'effet de la fonction marche/arrêt automatique de l'éclairage est identique à celui des boutons de traitement 1 et 2.

Pour activer/désactiver :

- Appuyez simultanément sur le bouton  et le bouton Programme ( ou ) et maintenez-les enfoncés pendant trois secondes. Un bip confirme la désactivation de la fonction de marche/arrêt automatique de l'éclairage. Trois bips confirmeront l'activation du fonctionnement automatique de l'éclairage.

Bouton A/B

Les claviers Deluxe comportent un bouton A/B () qui met à votre disposition deux jeux distincts de paramètres programmables. Le jeu activé est signalé par la mention A ou B affichée sur l'écran du clavier (reportez-vous à la Figure 15).

Figure 15. Sélection A/B



Réglages des instruments (*clavier Deluxe uniquement*)

Programmation du mode standard

Activez le moteur électrique en soulevant l'instrument de son support. Les paramètres affichés sont les derniers à avoir été utilisés pour cette position d'instrument. Le moteur électrique vous permet de choisir un régime prédéfini précis. Tableau 4 répertorie les pré-réglages usine pour les moteurs électriques :

Tableau 4. Pré-réglages du régime du moteur électrique/de l'air refroidisseur et l'eau de refroidissement (mode standard)

| Paramètre Mémoire | Vitesse pré-réglée | Air refroidisseur | Eau de refroidissement |
|-------------------|--------------------|-------------------|------------------------|
| M1 | 2 000 tr/min | Allumée | Allumée |
| M2 | 10 000 tr/min | Allumée | Allumée |
| M3 | 20 000 tr/min | Allumée | Allumée |
| M4 | 36 000 tr/min | Allumée | Allumée |

Le clavier Deluxe vous permet de programmer quatre boutons de mémoire avec votre paramètre de régime spécifique. Le bouton A/B permet de programmer deux réglages par bouton de mémoire, soit un total de 8 réglages personnalisés par instrument (le mode endodontie offre en outre 8 réglages de mémoire supplémentaires).



REMARQUE Si deux opérateurs utilisent le même unit, ils doivent prendre garde à sélectionner le bon jeu de réglages (A ou B) avant de modifier les paramètres enregistrés. Le jeu activé est signalé par la mention A ou B affichée sur l'écran du clavier (reportez-vous à la Figure 15 de la page 13).

Pour programmer les paramètres d'un instrument :





1. Appuyez sur les boutons moins (-) et plus (+) pour ajuster le régime. Les valeurs de régime apparaissent sur l'écran d'affichage (reportez-vous à la Figure 16).
2. Le cas échéant, appuyez sur  ou  pour modifier les réglages d'air refroidisseur et d'eau de refroidissement.
3. Pour mettre le réglage en mémoire, appuyez sur  ou . Un bip se fait entendre.
4. Choisissez le réglage de mémoire souhaité en appuyant sur m1, m2, m3 ou m4. Trois bips confirment le paramètre programmé.

Figure 16. Boutons et réglages en mode standard



| Élément | Description | Élément | Description |
|---------|-------------------------------------|---------|--|
| A | Indicateur de paramètre de mémoire | G | Bouton d'eau de refroidissement |
| B | Indicateur d'eau de refroidissement | H | Bouton d'air refroidisseur |
| C | Indicateur d'air refroidisseur | J | Réglage de régime limite |
| D | Indicateur d'opérateur A/B | K | Indicateur de marche avant/arrière |
| E | Boutons de mémoire (m1 - m4) | L | Bouton de basculement marche avant/arrière |
| F | Bouton de programme | M | Boutons de réglage |

Bouton avant/arrière

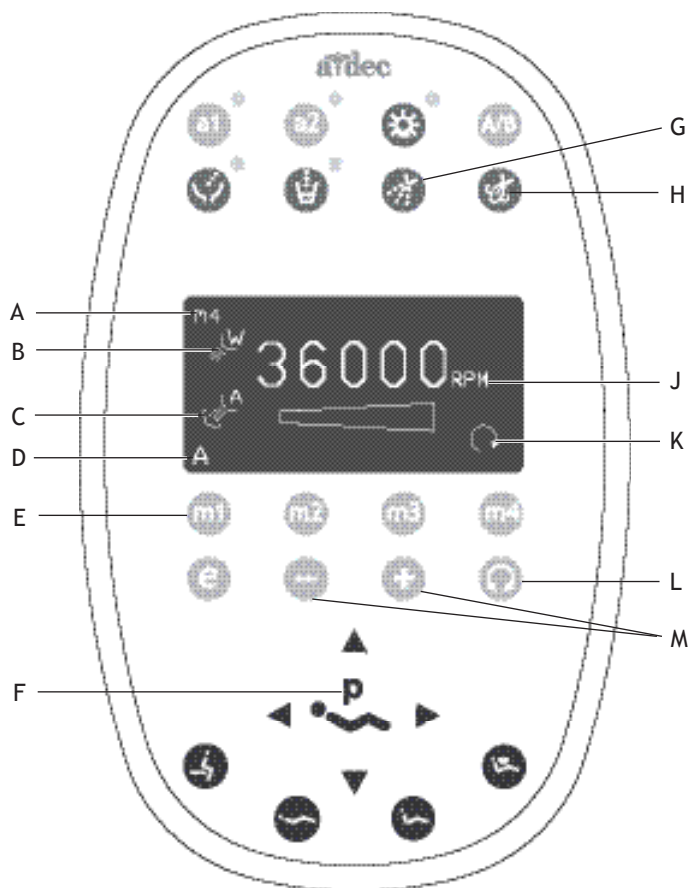
Le bouton avant/arrière (reportez-vous à la Figure 16) permet de changer la direction du moteur électrique. Par défaut, le système adopte la position marche avant lorsque vous remettez le moteur dans son support ou mettez le système hors tension. En mode arrière, l'icône écran clignote en continu.



REMARQUE Vous pouvez également utiliser la pédale pour passer facilement en marche avant et en marche arrière. Une fois le moteur à l'arrêt, appuyez légèrement sur le bouton d'accessoire (souffleuse de fragments) pour changer de direction.

Programmation du mode endodontie

Outre le réglage du régime de l'instrument, le mode endodontie vous permet de modifier plusieurs paramètres en fonction de la lime utilisée et du comportement souhaité pour l'instrument. Les icônes de la fenêtre du clavier reflètent les paramètres (reportez-vous à la Figure 17).





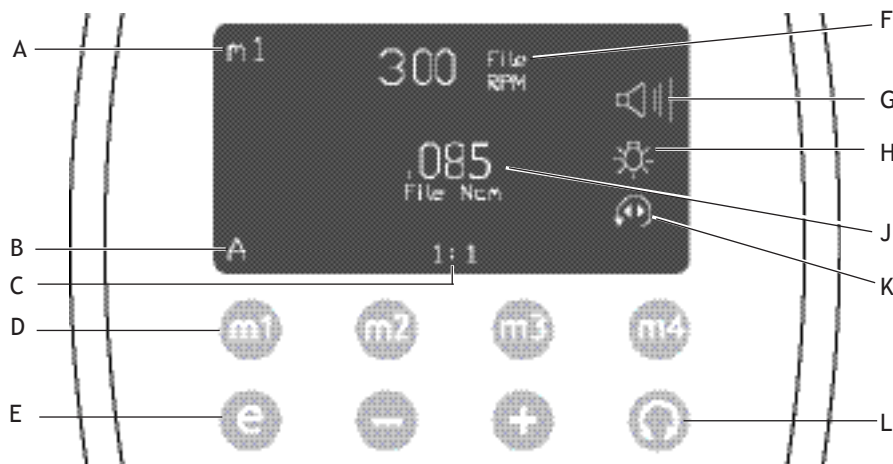

REMARQUE Pour plus d'informations sur le régime limite et le couple limite pour une lime spécifique, consultez le fabricant de la lime.

Figure 17. Boutons et réglages en mode endodontie













| Élément | Description | Élément | Description |
|---------|--|---------|--|
| A | Indicateur de paramètre de mémoire | G | Indicateur de bip d'avertissement |
| B | Indicateur d'opérateur A/B | H | Voyant d'endodontie |
| C | Réglage de rapport d'accessoire | J | Indicateur d'unité/de limite de couple de lime |
| D | Boutons de mémoire (m1 - m4) | K | Indicateur de marche avant/arrière et de direction de couple |
| E | Bouton de basculement en mode endodontie | L | Bouton de basculement marche avant/arrière |
| F | Réglage de régime de lime | | |

Pour modifier un paramètre :

1. Retirez l'instrument de son support.
2. Si la fenêtre du clavier n'est pas en mode endodontie, appuyez sur  ou . L'écran du mode endodontie s'affiche.
3. Utilisez le bouton plus (+) ou moins (-) pour activer le changement de mode d'endodontie. Une zone de vidéo inverse blanche apparaît.
4. Utilisez les boutons de positionnement du fauteuil pour passer d'un paramètre à l'autre sur l'écran.
5. Utilisez les boutons + et - pour modifier le paramètre au besoin.
6. Pour définir le régime limite, le couple limite et le rapport en mémoire, appuyez sur  ou , puis sur le bouton Mémoire que vous voulez programmer. Trois bips confirment le paramètre programmé.

Le tableau suivant définit les icônes affichées sur le clavier pour le mode endodontie :

Tableau 5. Paramètres du mode endodontie

| Icône | Paramètre | Description |
|---|------------------------|---|
|  | Vitesse | Valeur prédéterminée de limite de vitesse de lime. Pour plus d'informations, consultez le fabricant de la lime. |
|  | Couple | Valeur prédéterminée de limite de couple de la lime. Pour plus d'informations, consultez le fabricant de la lime. |
|  | Unités de couple | Alterne entre Ncm (Newton-centimètre) et gcm (Gramme-centimètre). Le réglage de ce paramètre pour un instrument s'applique à tous les instruments. Remarque : 1 Ncm = 102 gcm |
|  | Rapport | Définit le rapport de l'instrument. Pour plus d'informations, consultez le fabricant de l'instrument. |
|  | Air refroidisseur | Marche/arrêt - Lorsqu'elle est activée, cette fonction injecte de l'air refroidisseur dans l'instrument. |
|  | Eau de refroidissement | Marche/arrêt - Lorsqu'elle est activée, cette fonction injecte de l'eau de refroidissement dans l'instrument. |
|  | Source lumineuse | Active/désactive la source lumineuse de l'instrument d'endodontie. |
|  Arrêt automatique | Mode de couple | Le réglage de ce paramètre pour un instrument s'applique à tous les instruments. Cette icône apparaît avec l'indicateur de marche avant/arrière. <ul style="list-style-type: none"> • Arrêt automatique - le moteur s'arrête lorsque la lime atteint le couple limite. • Marche arrière automatique - le moteur s'arrête et inverse sa direction lorsque la lime atteint le couple limite. • Marche avant automatique - lorsque la lime atteint le couple limite, le moteur s'arrête, s'inverse sur 3 tours, puis repasse à une marche avant. Remarque : si la lime est coincée, ce cycle se répète trois fois avant l'arrêt du moteur. |
|  Marche arrière automatique | | |
|  Marche avant automatique | | |
|  | Avertisseur sonore | Marche/arrêt - lorsque cette fonction est activée, un bip d'avertissement retentit lorsque vous vous approchez du couple limite et un double bip lorsque la lime effectue un changement de direction automatique. L'ajustement de ce paramètre pour un instrument se répercute sur l'ensemble des positions d'instrument. |



REMARQUE Les accessoires endodontiques A-dec | W&H possèdent une caractéristique particulière en raison de leur roulement à billes. Leur facteur d'efficacité sur le long terme est stable et connu, le système d'endodontie A-dec est par conséquent capable de commander et d'afficher le couple de la lime très précisément. Tous les autres instruments ayant un facteur d'efficacité durable inconnu, les valeurs de couple indiquées sont approximatives.

Autres paramètres possibles pour les instruments

D'autres choix de système sont disponibles. Consultez votre revendeur pour modifier globalement l'une quelconque de ces options paramétriques :

- **Délai d'arrêt automatique** – Durée pendant laquelle l'instrument reste allumé lorsqu'il est inutilisé. Le délai par défaut est de 5 secondes. Appuyez sur la pédale pour mettre le délai à zéro et rallumer la lampe. Elle reste allumée aussi longtemps que vous appuyez sur la commande au pied.
- **Marche/arrêt automatique de la source lumineuse** – Lorsque cette fonction est activée, la lampe de l'instrument s'allume automatiquement lorsque vous soulevez celui-ci de son support. En mode standard, cette fonction est activée par défaut ; en mode endodontie, elle est désactivée.
- **Tension** – Déterminée selon votre préférence en matière de luminosité et les consignes d'utilisation du fabricant de l'ampoule, il s'agit du réglage du paramètre de tension pour chaque source lumineuse d'instrument.

Boutons des commandes auxiliaires

Si votre système comporte un module de relais A-dec, vous pouvez utiliser le clavier pour activer deux dispositifs auxiliaires. Sur les claviers Standard et Deluxe, utilisez les boutons *a1* et *a2* pour activer ces dispositifs (reportez-vous à la Figure 18). Pour les systèmes avec clavier Standard blanc, les boutons de rinçage du bol et de remplissage du gobelet servent à ces commandes auxiliaires.

Figure 18. Boutons A1/A2

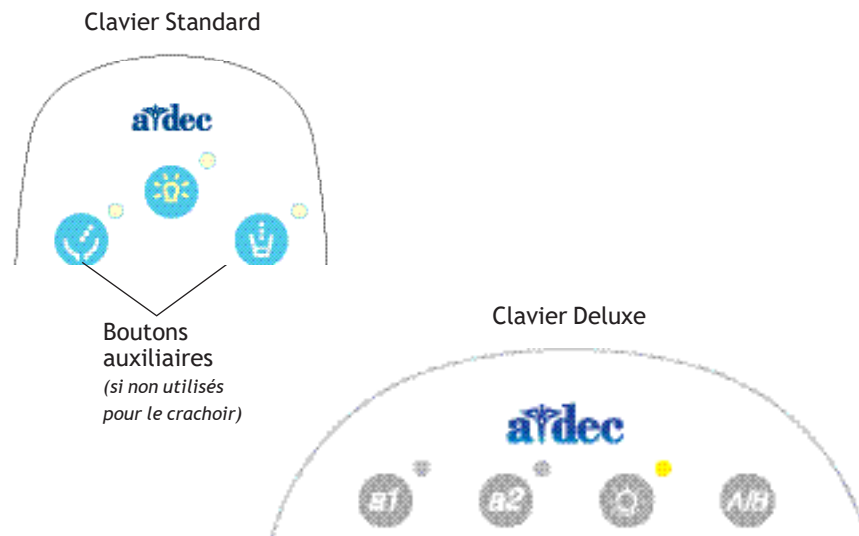

Messages d'aide du clavier

Des messages d'aide s'affichent sur l'écran du clavier Deluxe pour fournir des informations expliquant la désactivation d'une opération. Pour des informations sur ces messages, consultez le document *Informations réglementaires, caractéristiques techniques et garantie* (réf. 86.0221.01) dans la bibliothèque de documents disponible sur le site www.a-dec.com.

RÉGLAGES ET ENTRETIEN



Réglage du débit de la seringue

Pour des informations sur le réglage du débit d'air et d'eau de la seringue, reportez-vous au *Mode d'emploi des seringues A-dec* (réf. 85.0680.01).

Réglage de l'unit

Les unit A-dec 500 alimentent et régulent l'air et l'eau qui permettent de faire fonctionner les instruments dentaires, les seringues et les accessoires. Vous pouvez ajuster le débit d'eau de refroidissement, le débit d'air et la pression de l'air moteur.



ATTENTION Lors du retrait ou du remplacement des caches, veillez à ne pas endommager les câbles ni les cordons. Vérifiez la fixation des protections après les avoir remplacées.

Retrait des capots du système

Pour effectuer certains ajustements sur un unit double 541, vous devez retirer les capots du centre de commande. Pour ce faire, repérez le trou situé juste sous l'unit et désolidarisez les capots (reportez-vous à la Figure 19). Pour les remettre en place, positionnez les capots au-dessus de l'unit et emboîtez-les l'un dans l'autre.

Figure 19. Ouverture pour le retrait des capots

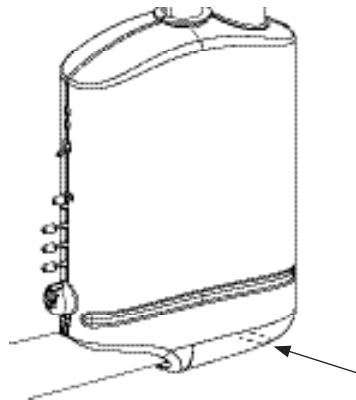
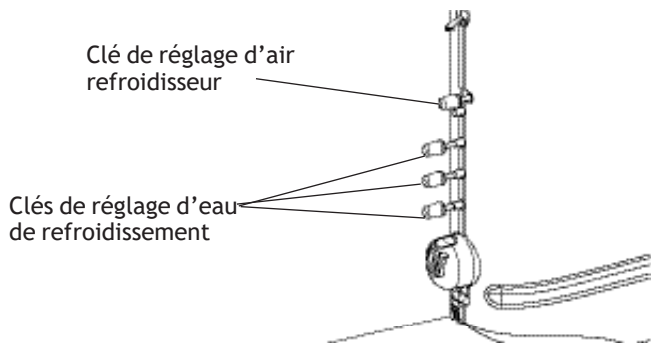

Figure 20. Clés de réglage de refroidissement



Débit d'eau de refroidissement

Le système comprend une commande de débit d'eau de refroidissement pour chaque instrument. Utilisez la clé de réglage pour effectuer les réglages (reportez-vous à la Figure 20) :

1. Tournez la commande d'air moteur, d'air refroidisseur et d'eau de refroidissement à fond vers le bas (sens horaire). Pour savoir comment accéder aux commandes de pression de l'air moteur, consultez la section « Pression de l'air moteur » à la page 21.



REMARQUE Les clés de réglage des refroidisseurs d'air et d'eau ne sont pas conçues pour arrêter entièrement le débit.

2. Retirez l'un des instruments de son support.
3. Établissez l'arrivée d'eau de refroidissement à l'aide de l'interrupteur humide/sec ou du clavier.
4. Appuyez sur la pédale de commande pour activer l'instrument.
5. Utilisez les clés de réglage situées sur le côté de la tête de contrôle pour régler le débit d'eau de refroidissement (normalement 1-2 gouttes par seconde environ). Tournez la clé dans le sens horaire pour diminuer le débit et dans le sens anti-horaire pour l'augmenter.

Débit d'air refroidisseur

La commande de débit de l'air refroidisseur permet de régler le flux d'air de tous les instruments. Utilisez la clé de réglage pour procéder au réglage.

Pour régler le débit d'air refroidisseur, procédez comme suit :

1. Retirez l'instrument de son support.
2. Si votre système est muni d'un clavier Deluxe, utilisez-le pour vérifier que l'arrivée d'air refroidisseur est ouverte.
3. Insérez une clé de réglage dans la commande de débit d'air refroidisseur.
4. Appuyez sur la pédale de commande pour activer l'instrument.
5. Ajustez le débit d'air refroidisseur pour l'adapter à vos besoins. Tournez la clé dans le sens horaire pour diminuer le débit et dans le sens anti-horaire pour l'augmenter.



ATTENTION Ne tournez pas les clés de réglage de l'air moteur ou de l'air refroidisseur à gauche au-delà du point où le débit d'air refroidisseur n'augmente plus. La tige risque de sortir complètement.

Pression de l'air moteur

Le manomètre d'air moteur numérique se situe à l'intérieur de la tête de contrôle. Il indique, en psi, la pression de l'air moteur au moment où celui-ci quitte le bloc de commandes pour aller jusqu'à l'instrument actif. Les commandes de pression de l'air moteur permettent de régler cette pression pour chaque instrument (reportez-vous à la Figure 21).



REMARQUE Utilisez un manomètre fixé sur les cordons afin de mesurer précisément l'air moteur. Un bar est égal à 100 kPa (14,5 psi).

Figure 21. Réglage de l'air moteur

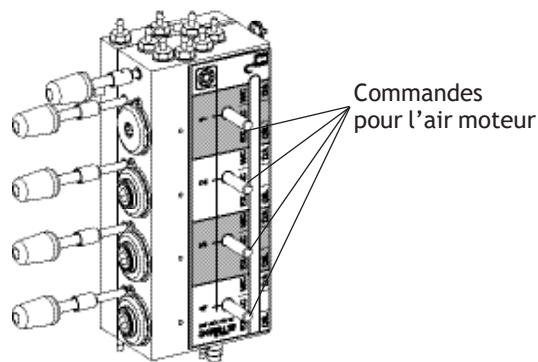

Pour régler la pression de l'air moteur, procédez comme suit pour chacun des instruments (reportez-vous à la Figure 21).

1. Soulever les cordons, puis repérer le manomètre de l'air moteur ainsi que les commandes à l'intérieur de la tête de contrôle.
2. Appuyez sur la pédale de commande.
3. Avec l'instrument activé, observez le manomètre et réglez la pression de l'air moteur de l'instrument conformément aux spécifications du fabricant. Tournez la commande dans le sens horaire pour diminuer le débit et dans le sens anti-horaire pour l'augmenter.



REMARQUE Pour connaître les recommandations du fabricant quant à la pression de l'air moteur, consultez la documentation de l'instrument.

Rotation du support de plateau

Si la rotation du support de plateau est trop serrée ou trop lâche, utilisez une clé Allen pour ajuster la tension :

1. Insérez une clé Allen dans le support (reportez-vous à la Figure 22). Au besoin, tournez le support ou le bras jusqu'à ce que la clé glisse complètement dans le support.
2. En maintenant le support stationnaire, tournez le support de plateau ou le bras à droite pour augmenter la tension ou à gauche pour la réduire.

Figure 22. Réglage de la rotation du support de plateau (tête de contrôle traditionnelle)

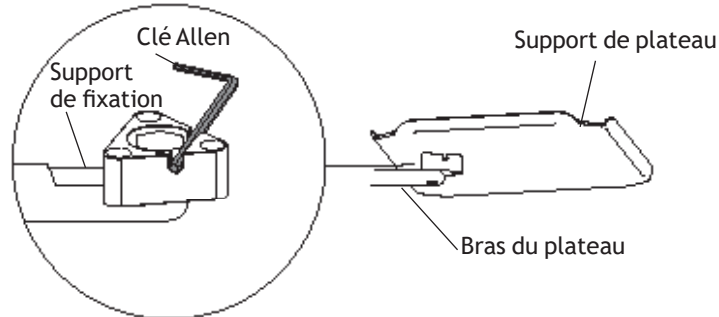

Remarque : support de plateau retiré pour une plus grande clarté.

Entretien des cordons

Utilisez le système de rinçage des cordons pour faire s'écouler une plus grande quantité d'eau à travers les cordons en moins de temps qu'avec la pédale de commande. Après chaque patient :

1. Déconnectez les instruments avant de rincer les cordons.
2. Rassemblez les cordons qui utilisent de l'eau de refroidissement et tenez-les au-dessus d'un évier, du crachoir ou d'une cuvette de sorte à diriger l'eau loin de vous et dans le récipient.

Figure 23. Rinçage des cordons

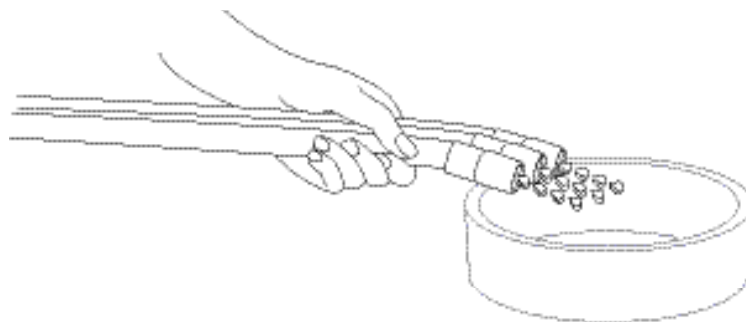

3. Repérez l'interrupteur de rinçage sur le côté du centre de commande.
4. Maintenez-le abaissé pendant 20 à 30 secondes.



REMARQUE Videz tous les tuyaux d'air et toutes les conduites d'eau pendant 20 à 30 secondes entre deux patients.

Figure 24. Clés de réglage de refroidissement

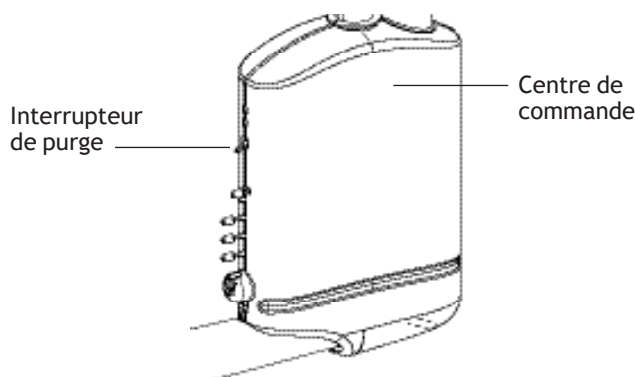

Remplacement de l'ampoule de la tubulure à fibres optiques

Procédez comme suit pour remplacer l'ampoule dans votre tubulure à fibres optiques en vinyle ou silicone à 5 trous.

1. Déconnectez l'instrument et faites pivoter pour détacher le connecteur rapide à pivot de la tubulure.
2. Poussez sur l'écrou métallique de l'instrument. Reportez-vous à la Figure 25 à la page 24.
3. Tubulure en silicone uniquement : faites glisser vers l'arrière la partie métallique de la borne de l'instrument.
4. Remplacez l'ampoule. Tubulure en silicone uniquement : pour prévenir le cassage de l'ampoule, insérez cette dernière dans la douille. Introduisez ensuite l'extrémité de l'ampoule dans la cavité, abaissez la douille et faites glisser complètement l'ampoule dans la cavité.

5. Tubulure en silicone uniquement : réinsérez la partie métallique de la borne dans la partie en plastique.
6. Remplacez délicatement l'écrou de l'instrument sur la borne en le faisant glisser et rebranchez la tubulure sur le connecteur rapide à pivot et l'instrument.

Figure 25. Remplacement d'ampoule

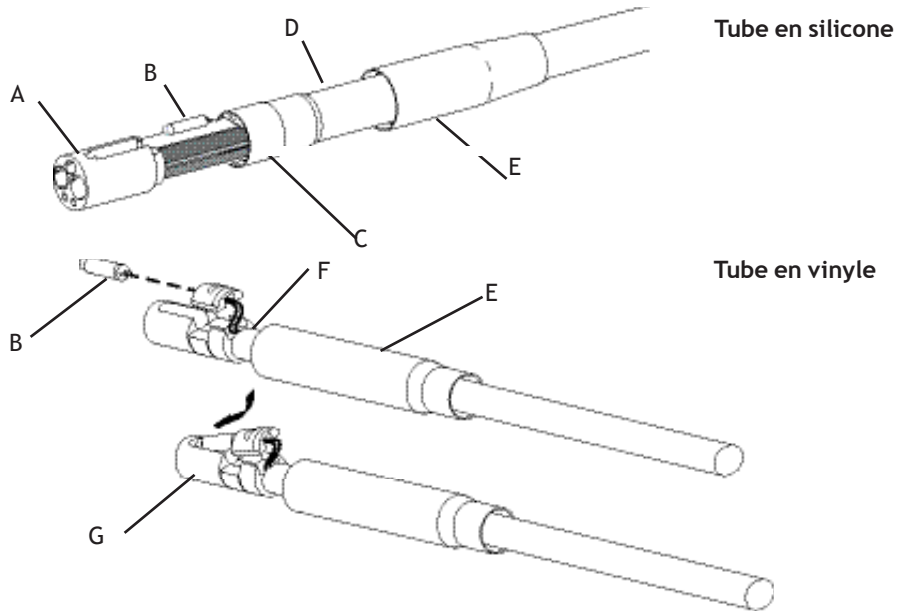

(A) Borne de l'instrument en plastique ; (B) ampoule ; (C) partie métallique de la borne de l'instrument ; (D) tubulure en silicone ; (E) écrou d'instrument métallique ; (F) tubulure en vinyle ; (G) borne d'instrument métallique

Collecteur d'huile

Faites la maintenance du collecteur d'huile de l'unit une fois par semaine pour une utilisation normale et plus souvent pour une utilisation plus intensive. Procédure :

1. Détachez le couvercle du collecteur d'huile sur le côté de l'appareil (reportez-vous à la Figure 26).
2. Jetez la gaze usagée.
3. Pliez un carré de gaze neuve (51 mm x 51 mm, 2 po x 2 po) en quatre et placez-le derrière le couvercle.
4. Refermez le couvercle du collecteur d'huile.

Figure 26. Retrait du collecteur d'huile

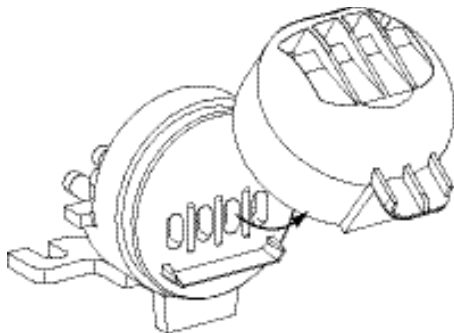

Collecteur de solides

Le collecteur de solides empêche l'entrée de solides dans le système de vide central. Pour garantir une succion adéquate et maintenir l'asepsie dans le cabinet dentaire, jetez et remplacez le filtre du collecteur de solides au moins deux fois par semaine (reportez-vous à la Figure 27).



ASTUCE Pour des filtres de collecteur de solides de rechange, contacter le distributeur A-dec agréé le plus proche et demander la référence Pinnacle réf. 5512 ou A-dec réf. 11.1284.01.

Figure 27. Remplacement du filtre du collecteur de solides

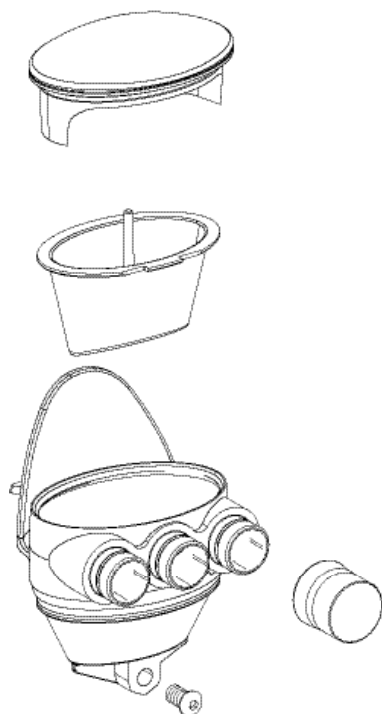

Pour remplacer le filtre du collecteur de solides :



DANGER Un risque infectieux existe. Suivez les protocoles d'asepsie pour éviter toute contamination croisée.

1. Coupez le vide ou ouvrez la vanne de commande du HVE.
2. Retirez le couvercle du collecteur de solides.
3. Retirez le filtre du collecteur de solides.
4. Jetez le filtre conformément à vos réglementations locales.



ATTENTION Ne videz pas le filtre dans le crachoir sous peine de boucher son écoulement.

5. Insérez le filtre neuf dans le collecteur et remettez le couvercle en place.

Prises réseau

Les prises réseau des systèmes 12 o'clock A-dec 500 se trouvent dans l'armoire. Pour y accéder, soulevez le panneau amovible de l'armoire. Les prises réseau comprennent les robinets d'arrêt d'air et d'eau, les filtres, les prérégulateurs de pression, la canalisation à vide et les prises électriques (reportez-vous à la Figure 28).

Figure 28. Prises réseau du système

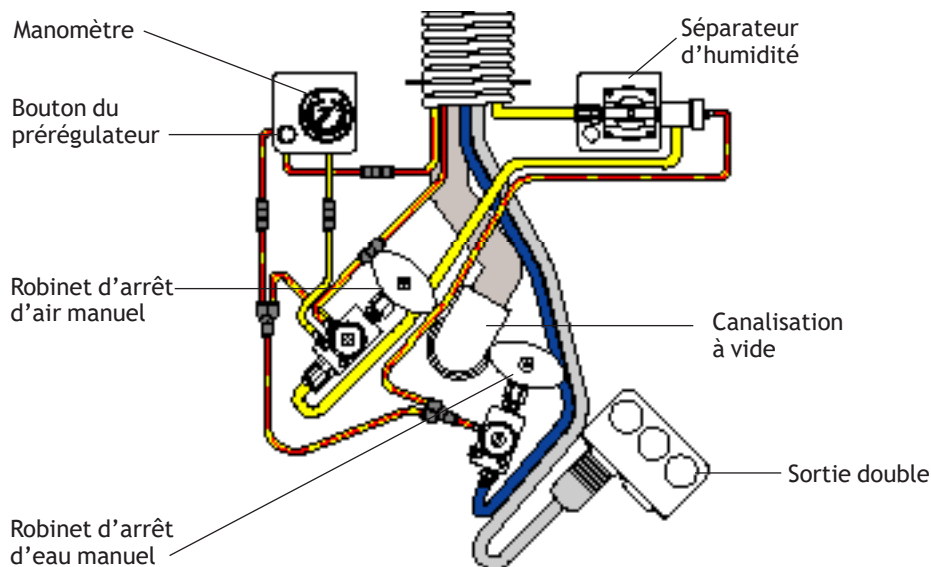

Robinetts d'arrêt manuel d'air et d'eau

Des robinets d'arrêt régulent l'arrivée d'air et d'eau dans l'appareil. Pour éviter les fuites, ces robinets doivent rester ouverts à fond (tournés dans le sens anti-horaire), sauf maintenance sur votre appareil.

Robinetts d'arrêt d'air et d'eau pneumatiques

Les robinets d'arrêt d'air et d'eau pneumatiques coupent automatiquement l'arrivée d'air et d'eau dans le système lorsque l'interrupteur marche/arrêt est en position Arrêt. Cette sécurité empêche les dégâts des eaux en cas de fuite d'eau lorsque l'appareil est sans surveillance.

Réglages de pression d'air et d'eau du système

Avant d'opérer des réglages, assurez-vous que le compresseur d'air est sous tension et qu'il maintient une pression comprise entre 551 et 689 kPa (80 et 100 psi) dans la bouteille. Sinon, reportez-vous aux instructions du compresseur.

Pour régler la pression d'air ou d'eau :

1. Ouvrez à fond les robinets d'arrêt manuel (sens anti-horaire).
2. Démarrez le système et vérifiez le manomètre (reportez-vous à la Figure 28 de la page 26). La pression d'air doit être comprise entre 483 et 551 Kpa (70 et 80 psi).

3. Tout en observant le manomètre, actionnez la seringue. Si la pression d'air du système chute de plus de 103 kPa (15 psi), contrôlez les filtres, qui sont peut-être bouchés (reportez-vous à la Figure 29).
4. Si vous devez régler la pression d'air ou d'eau, tournez le bouton du pré-régulateur approprié dans le sens horaire pour augmenter la pression ou dans le sens anti-horaire pour la diminuer.

Remplacement du filtre à air ou eau

L'air et l'eau traversent des filtres indépendants avant d'entrer dans les régulateurs. Remplacez le filtre dès qu'il est bouché et ralentit l'écoulement (reportez-vous à la Figure 29).

Figure 29. Remplacement du filtre à air ou eau

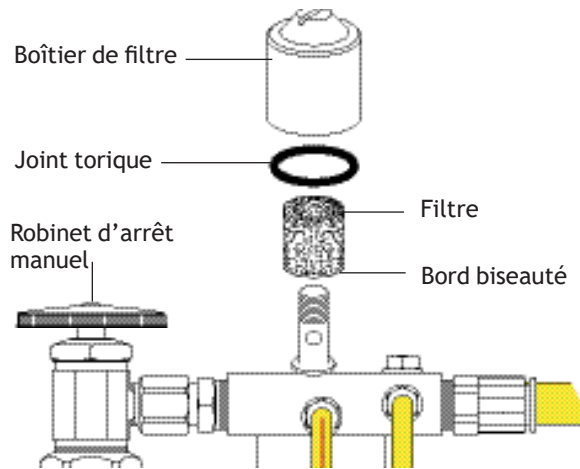

Vérification du filtre à air ou à eau

1. Mettez l'interrupteur marche/arrêt en position Marche.
2. Tout en gardant un œil sur le manomètre, appuyez sur le bouton d'air de la seringue (reportez-vous à la Figure 28 à la page 26). Si la pression d'air du système chute de plus de 103 kPa (15 psi), remplacez le filtre.
3. Tout en observant le crachoir, appuyez sur le bouton de rinçage du bol. Si la pression d'eau diminue ou si le débit d'eau s'arrête, remplacez le filtre.

Inspection et remplacement du filtre

1. Mettez l'interrupteur marche/arrêt en position Arrêt.
2. Fermez les robinets d'arrêt manuel en tournant le mécanisme vers la droite (reportez-vous à la Figure 29).
3. Dissipez la pression d'air et d'eau du système en actionnant les boutons de la seringue jusqu'à ce que cesse l'écoulement d'eau et d'air.
4. À l'aide d'un tournevis à lame plate, retirez le boîtier du filtre du pré-régulateur d'air ou d'eau et retirez le filtre.
5. Remplacez le filtre s'il est bouché ou décoloré ; installez le nouveau filtre avec le bord biseauté tourné vers le régulateur.



REMARQUE Pour garantir le fonctionnement correct de l'unité, veillez à bien installer le filtre de cette façon (reportez-vous à la Figure 29).

Remplacement du filtre à eau

Le robinet d'arrêt d'eau manuel est équipé d'un filtre qui empêche l'entrée de particules dans l'unité (reportez-vous à la Figure 30). Vérifiez et remplacez périodiquement ce filtre pour garantir un débit d'eau sans restriction jusqu'à votre unité.

Pour retirer ou remplacer un filtre :

1. Basculez l'interrupteur marche/arrêt principal sur Arrêt.
2. Fermez le robinet d'arrêt d'eau manuel en tournant le mécanisme vers la droite (reportez-vous à la Figure 30).
3. À l'aide d'une clé de 5/8 po ou d'une clé à molette, desserrez l'écrou à compression sur le robinet d'arrêt d'eau manuel et enlevez le régulateur du robinet en tirant dessus (reportez-vous à la Figure 30).
4. Retirez le filtre et installez le filtre de recharge.
5. Repositionnez le régulateur d'eau dans le robinet d'arrêt d'eau manuel, puis serrez l'écrou à compression.
6. Ouvrez le robinet d'arrêt d'eau manuel (tournez à gauche).
7. Basculez l'interrupteur marche/arrêt principal sur Marche, puis assurez-vous de l'absence de fuites au niveau des raccords.

Figure 30. Remplacement du filtre à eau

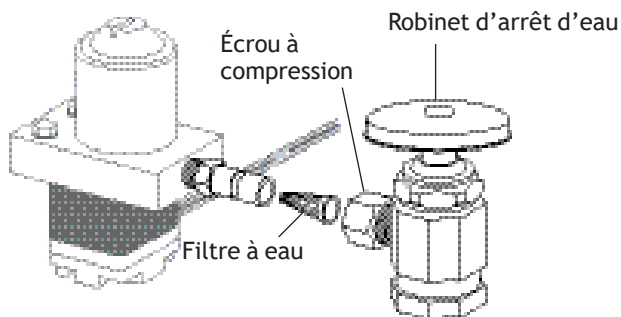

Nettoyage/maintenance

Asepsie du corps de vanne de l'éjecteur de salive/du HVE

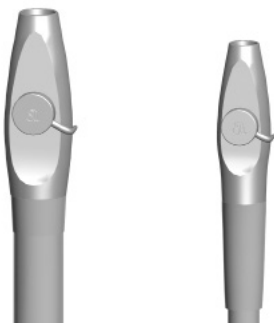

REMARQUE Les canalisations à vide doivent être nettoyées quotidiennement, en fin de journée, en laissant s'écouler un détergent ou un désinfectant à base d'eau dans le système.

Si vous protégez le corps du HVE et de l'éjecteur de salive à l'aide d'un film barrière, remplacez celui-ci pour chaque patient. Nettoyez et stérilisez ces instruments quotidiennement, à la fin de la journée ou après chaque utilisation sur un patient si le film a été altéré. Si vous n'avez pas recours à un film barrière ou en cas de chirurgie orale, nettoyez et stérilisez toujours les instruments après chaque utilisation.

Stérilisation

Pour stériliser le corps de vanne du HVE et de l'éjecteur de salive sans les déconnecter du système d'aspiration, procédez comme suit :

1. Retirez l'embout du HVE ou de l'éjecteur de salive.
2. Stérilisez le corps de vanne avec un désinfectant de moyenne activité en respectant bien le mode d'emploi du produit ; A-dec recommande un désinfectant à base d'eau phénolique (mixte).
3. Suivez les prescriptions du fabricant en ce qui concerne la durée d'application du désinfectant.
4. Faites fonctionner plusieurs fois les vannes du HVE et de l'éjecteur de salive pour vous assurer qu'elles tournent sans problème.

Stérilisation et entretien usuels



REMARQUE Les corps de vanne A-dec résistent à la chaleur induite par la stérilisation. Cette opération s'effectue à la discrétion de l'utilisateur.

Pour effectuer l'entretien régulier et la stérilisation de l'aspiration à grand volume (HVE) et de la pompe à salive lorsqu'elles sont débranchées du système d'aspiration (à une fréquence déterminée par l'utilisateur) :

1. Coupez le vide ou ouvrez la vanne de commande du HVE avant de débrancher celui-ci ou l'éjecteur de salive.
2. Retirez l'embout du HVE ou de l'éjecteur de salive. Jetez les embouts à usage unique.
3. Retirez le corps de vanne du HVE ou de l'éjecteur de salive de la canalisation à vide en le tirant de la tubulure au niveau de la pièce de raccordement.
4. Démontez-le en poussant la vanne de commande en dehors de la base du corps.
5. Inspectez les joints toriques. S'ils sont endommagés, ôtez-les et jetez-les.
6. Nettoyez les joints encore en bon état avec une brosse douce et un détergent homologué par les autorités sanitaires. Les joints toriques peuvent être nettoyés là où ils se trouvent ou bien après avoir été retirés, selon ce que préfère l'utilisateur.
7. Nettoyez toutes les surfaces externes et internes du corps de vanne et de la vanne de commande à l'aide d'un détergent homologué et des brosses fournies avec le produit (ou d'outils équivalents). Les lumières ou canaux du corps de vanne doivent être nettoyés avec une brosse de longueur et diamètre adéquats. Celle-ci doit être suffisamment longue pour couvrir tout le dispositif lumineux.
8. Rincez ensuite abondamment à l'eau.
9. Traitez les composants du corps de vanne démonté dans un laveur-désinfecteur. Si ce type d'appareil n'est pas disponible, stérilisez ces éléments manuellement avec un désinfectant homologué.
10. Laissez-les sécher complètement.
11. Stérilisez-les à une température de 132-134 °C (270-273 °F) pendant 4 minutes dans un autoclave à vide partiel ou à la même température pendant 6 minutes dans un autoclave à écoulement par gravité.

12. Avant d'utiliser le corps de vanne, remplacez les joints toriques abîmés, lubrifiez-les tous avec un lubrifiant silicone A-dec, puis réassemblez le corps.



ATTENTION Utilisez uniquement du lubrifiant à la silicone sur les joints toriques des instruments. Les produits à base de pétrole causent des dégâts irrémédiables aux joints toriques.

13. Réinstallez le corps de vanne sur la pièce de raccordement de la tubulure.
14. Faites fonctionner plusieurs fois les vannes de commande du HVE et de l'éjecteur de salive pour vous assurer qu'elles tournent sans problème.

Asepsie des embouts du HVE/de l'éjecteur de salive



REMARQUE Choisissez des embouts compatibles avec les ouvertures de votre HVE et de votre éjecteur de salive. Reportez-vous à la section « Ouvertures du HVE et de l'éjecteur de salive pour les embouts » à la page 32 pour connaître les spécifications techniques.

Embouts à usage unique

Stérilisez à chaud les embouts du HVE en acier inoxydable après chaque utilisation. Si vous utilisez des embouts à usage unique, remplacez-les par des embouts neufs après chaque utilisation.



ATTENTION Les embouts de HVE et d'éjecteur de salive à usage unique ne sont pas stérilisables et ne doivent servir qu'une fois.



Embouts stérilisables

Pour nettoyer et stériliser un embout de HVE en acier inoxydable, procédez comme suit :

1. Retirez l'embout du HVE.
2. Nettoyez et rincez l'embout à l'aide d'un détergent doux et d'eau, puis laissez-le sécher complètement.
3. Stérilisez-le à une température de 132-134 °C (270-273 °F) pendant 4 minutes dans un autoclave à vide partiel ou à la même température pendant 6 minutes dans un autoclave à écoulement par gravité.

Protection-barrière

A-dec recommande une protection-barrière pour toutes les surfaces de contact et de transfert concernées. Les surfaces de contact sont les zones en contact avec les mains et qui deviennent des points potentiels de contamination croisée durant les procédures dentaires. Les surfaces de transfert représentent quant à elles les zones en contact avec les instruments et d'autres objets inanimés.

Aux États-Unis, les barrières créées doivent être conformes aux BPF actuelles stipulées par la FDA. Pour les autres pays, référez-vous à la réglementation applicable concernant les dispositifs médicaux.

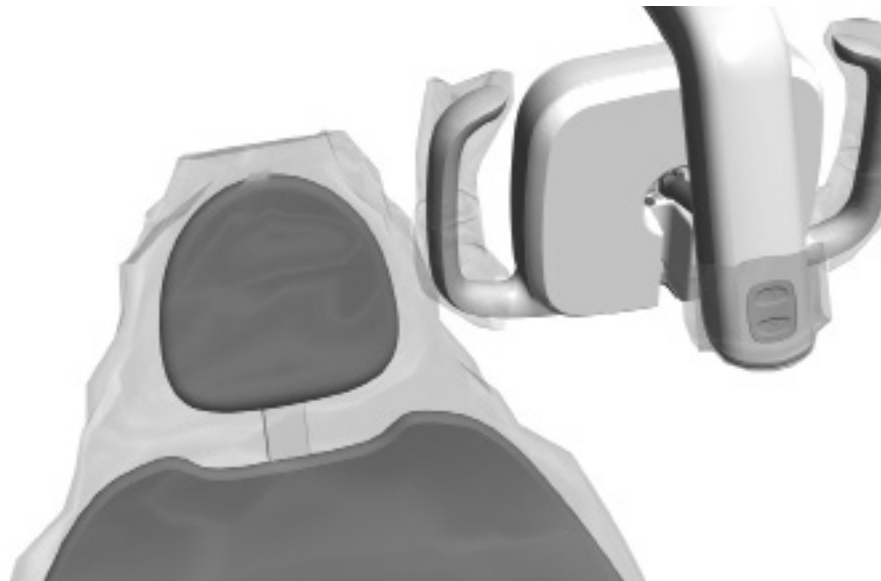

ATTENTION Si vous décidez de recourir à une barrière, remplacez systématiquement son film après chaque utilisation sur un patient.



IMPORTANT Pour plus d'informations sur le nettoyage et la désinfection chimique des surfaces de contact et de transfert (lorsque les barrières ne peuvent être utilisées), reportez-vous au *Guide de stérilité du matériel A-dec* (réf. 85.0696.01) fourni avec l'appareil. Ce document est également disponible dans la bibliothèque de documents du site www.a-dec.com.

Traitement du circuit d'eau

Pour connaître le traitement recommandé pour le circuit d'eau de votre unité dentaire, consultez le *mode d'emploi du système d'eau propre A-dec* (réf. 86.0609.01).

ANNEXE : CARACTÉRISTIQUES TECHNIQUES ET GARANTIE



Caractéristiques techniques

Exigences minimum concernant l'air, l'eau et l'aspiration

| | |
|--------------|--|
| Air : | 70,80 l/min (2,50 scfm) à 551 kPa (80 psi) |
| Eau : | 5,68 l/min (1,50 gpm) à 276 kPa (40 psi) |
| Aspiration : | 339,84 l/min (12 cfm) à 27 kPa (8 pouces de mercure) |

Ouvertures du HVE et de l'éjecteur de salive pour les embouts

| | |
|----------------------------|------------------------------------|
| HVE standard A-dec : | 11,05 ± 0,15 mm (0,435 ± 0,006 po) |
| HVE 15 mm A-dec : | 14,8 mm (0,592 po) |
| Éjecteur de salive A-dec : | 6,73 ± 0,15 mm (0,265 ± 0,006 po) |

Pour les caractéristiques électriques, l'identification des symboles et les autres exigences réglementaires, reportez-vous au document *Informations réglementaires et caractéristiques techniques* (réf. 86.0221.01) fourni avec votre équipement.



REMARQUE Les caractéristiques techniques sont sujettes à modification sans préavis. Certaines exigences peuvent varier d'un pays à l'autre. Pour plus d'informations, contactez votre distributeur A-dec agréé.

Garantie

Les modalités de la garantie sont précisées dans le document *Informations réglementaires, caractéristiques techniques et garantie* (réf. 86.0221.01) dans la bibliothèque de documents disponible sur le site www.a-dec.com.



Siège social d'A-dec

2601 Crestview Drive

Newberg, OR 97132

États-Unis

Tél. : 1.800.547.1883 aux États-Unis/Canada

Tél. : 1.503.538.7478 hors États-Unis/Canada

Fax : 1.503.538.0276

www.a-dec.com

A-dec Australie

Unit 8

5-9 Ricketty Street

Mascot, NSW 2020

Australie

Tél. : 1.800.225.010 en Australie

Tél. : +61 (0)2 8332 4000 hors de l'Australie

A-dec Chine

A-dec (Hangzhou) Dental Equipment Co., Ltd.

528 Shunfeng Road

Qianjiang Economic Development Zone

Hangzhou 311106

Zhejiang, China

Tél. : +1.503.538.7478

A-dec Royaume-Uni

Austin House, 11 Liberty Way

Nuneaton, Warwickshire CV11 6RZ

Angleterre

Tél. : 0800 ADECUK (233285) au Royaume-Uni

Tél. : +44 (0) 24 7635 0901 hors du Royaume-Uni

CE
1434